

PRAVIDLA LEDNÍHO HOKEJE

2014-2018



INTERNATIONAL
ICE HOCKEY
FEDERATION

Obsah

PRAVIDLO 1	MEZINÁRODNÍ FEDERACE LEDNÍHO HOKEJE (IIHF) JAKO ŘÍDÍCÍ ORGÁN	14
ČÁST 1 – SOUTĚŽNÍ STANDARDY		15
PRAVIDLO 2	ÚČAST OBOU POHLAVÍ	15
PRAVIDLO 3	PŘÍSLUŠNOST HRÁČŮ / VĚK	15
PRAVIDLO 4	ROZHODČÍ NA LEDE	15
PRAVIDLO 5	PŘÍSLUŠNÉ ORGÁNY A DISCIPLÍNA	16
PRAVIDLO 6	DOPING	16
PRAVIDLO 7	NÁZVOSLOVÍ	16
ČÁST 2 – HŘIŠTĚ		19
PRAVIDLO 8	LEDOVÁ PLOCHA ZPŮSOBILÁ KE HŘE	19
PRAVIDLO 9	HRÁČSKÉ LAVICE	20
PRAVIDLO 10	TRESTNÉ LAVICE	20
PRAVIDLO 11	PŘEDMĚTY NA LEDE	20
PRAVIDLO 12	STANDARDNÍ ROZMĚRY HŘIŠTĚ	22
PRAVIDLO 13	HRAZENÍ	22
PRAVIDLO 14	OCHRANNÁ SKLA	22
PRAVIDLO 15	OCHRANNÉ SÍTĚ	23
PRAVIDLO 16	DVÍŘKA	23
PRAVIDLO 17	VYZNAČENÍ LEDOVÉ PLOCHY / PÁSMA	23
PRAVIDLO 18	VYZNAČENÍ LEDOVÉ PLOCHY / KRUHY A BODY VHAZOVÁNÍ	24
PRAVIDLO 19	VYZNAČENÍ LEDOVÉ PLOCHY / VYHRAZENÁ ÚZEMÍ	25
PRAVIDLO 20	BRANKA	27
ČÁST 3 – TÝMY A HRÁČI		29
PRAVIDLO 21	SLOŽENÍ TÝMU	29
PRAVIDLO 22	PŘEDČASNĚ UKONČENÉ UTKÁNÍ	29
PRAVIDLO 23	NEOPRÁVNĚNÝ HRÁČ ÚČASTNÍCÍ SE UTKÁNÍ	30
PRAVIDLO 24	HRÁČI V DRESECH	30
PRAVIDLO 25	FUNKCIONÁŘI TÝMU	31
PRAVIDLO 26	FUNKCIONÁŘI TÝMU A TECHNIKA	31
PRAVIDLO 27	HRÁČI NA LEDE BĚHEM HRY	31
PRAVIDLO 28	KAPITÁN A NÁHRADNÍ KAPITÁN	31
ČÁST 4 – VÝSTROJ HRÁČŮ V POLI		33
PRAVIDLO 29	NEBEZPEČNÁ VÝSTROJ	33

PRAVIDLO 30	CHRÁNIČE LOKTŮ	33
PRAVIDLO 31	OCHRANA OBLIČEJE A CHRÁNIČ ZUBŮ	33
PRAVIDLO 32	FLUORESKUJÍCÍ MATERIÁL	34
PRAVIDLO 33	RUKAVICE	34
PRAVIDLO 34	HELMA	34
PRAVIDLO 35	CHRÁNIČ KRKU A HRDLA / HRÁČ V POLI	35
PRAVIDLO 36	HOLENNÍ CHRÁNIČE	35
PRAVIDLO 37	BRUSLE / HRÁČ V POLI	35
PRAVIDLO 38	HŮL / HRÁČ V POLI	36
PRAVIDLO 39	PÁSKA	36
PRAVIDLO 40	OBLEČENÍ / HRÁČ V POLI	37
PRAVIDLO 41	MĚŘENÍ HRÁČSKÉ VÝSTROJE	38
PRAVIDLO 42	MĚŘENÍ HOLE HRÁČE V POLI / SAMOSTATNÉ NÁJEZDY K URČENÍ VÍTĚZE UTKÁNÍ	39
ČÁST 5 – PRAVIDLA HRY / OBECNĚ		40
PRAVIDLO 43	JAK SE UTKÁNÍ HRAJE	40
PRAVIDLO 44	HRACÍ DOBA	40
PRAVIDLO 45	ČASOMÍRA	41
PRAVIDLO 46	PŘERUŠENÍ HRY	41
PRAVIDLO 47	PUK	41
PRAVIDLO 48	ROZBRUSLENÍ	42
PRAVIDLO 49	PUK VE HŘE	42
PRAVIDLO 50	STŘÍDÁNÍ STRAN	42
PRAVIDLO 51	ZAHÁJENÍ HRY	42
PRAVIDLO 52	URČENÍ MÍSTA VHAZOVÁNÍ / OBECNĚ	43
PRAVIDLO 53	URČENÍ MÍSTA VHAZOVÁNÍ / ULOŽENY TRESTY	43
PRAVIDLO 54	URČENÍ MÍSTA VHAZOVÁNÍ / ZRANĚNÍ	44
PRAVIDLO 55	URČENÍ MÍSTA VHAZOVÁNÍ / OBRANNÉ PÁSMO	44
PRAVIDLO 56	URČENÍ MÍSTA VHAZOVÁNÍ / STŘEDOVÝ BOD VHAZOVÁNÍ	45
PRAVIDLO 57	URČENÍ MÍSTA VHAZOVÁNÍ / ÚTOČNÉ PÁSMO	45
PRAVIDLO 58	POSTUP PŘI VHAZOVÁNÍ	46
PRAVIDLO 59	CHYBNÉ VHAZOVÁNÍ	47
PRAVIDLO 60	KOMERČNÍ PŘESTÁVKY	48
PRAVIDLO 61	ODDECHOVÝ ČAS	48
PRAVIDLO 62	PRODLOUŽENÍ	49
PRAVIDLO 63	SAMOSTATNÉ NÁJEZDY K URČENÍ VÍTĚZE UTKÁNÍ	49

ČÁST 6 – PRAVIDLA HRY / PŘERUŠENÍ HRY		51
PRAVIDLO 64	NEDOVOLENÝ ZÁSAH DIVÁKŮ	51
PRAVIDLO 65	ZAKÁZANÉ UVOLNĚNÍ / HYBRIDNÍ ZAKÁZANÉ UVOLNĚNÍ	51
PRAVIDLO 66	ZAKÁZANÉ UVOLNĚNÍ / HERNÍ SITUACE	52
PRAVIDLO 67	PUK MIMO HRU	53
PRAVIDLO 68	PUK NA LIŠTĚ HRAZENÍ	54
PRAVIDLO 69	PUK NA BRANKOVÉ SÍTI (SPODNÍ A HORNÍ ČÁST)	54
PRAVIDLO 70	PUK DO SÍTĚ V KONCOVÝCH PÁSMECH	54
PRAVIDLO 71	PUK Z DOHLEDU	55
PRAVIDLO 72	PUK MIMO HRÍŠTĚ ODRAZEM OD BRANKY	55
PRAVIDLO 73	PUK ODRAŽENÝ OD ROZHODČÍHO NA LEDĚ	55
PRAVIDLO 74	PŘIHRÁVKA RUKOU	56
PRAVIDLO 75	HRANÍ PUKU VYSOKOU HOLÍ	56
PRAVIDLO 76	ZAHRÁNÍ PUKU VYSOKOU HOLÍ DO BRANKY	57
PRAVIDLO 77	OCHRANNÁ SKLA / POŠKOZENÁ	57
PRAVIDLO 78	OFSAJD	58
PRAVIDLO 79	OFSAJDOVÉ SITUACE	59
PRAVIDLO 80	VHAZOVÁNÍ PO OFSAJDU	59
PRAVIDLO 81	POSTAVENÍ VE HŘE	60
PRAVIDLO 82	OFSAJDOVÁ VÝHODA	60
PRAVIDLO 83	OFSAJDOVÁ VÝHODA / HYBRIDNÍ ZAKÁZANÉ UVOLNĚNÍ	61
PRAVIDLO 84	ÚMYSLNÝ OFSAJD	62
PRAVIDLO 85	ZRANĚNÝ HRÁČ V POLI	62
PRAVIDLO 86	ZRANĚNÝ ROZHODČÍ NA LEDĚ	63
ČÁST 7 – PRAVIDLA HRY / STŘÍDÁNÍ HRÁČŮ		64
PRAVIDLO 87	DEFINICE NA LEDĚ / MIMO LED	64
PRAVIDLO 88	STŘÍDÁNÍ HRÁČŮ BĚHEM HRY	64
PRAVIDLO 89	NEOPRÁVNĚNÝ VSTUP NA HRÁČSKOU LAVICI SOUPEŘE	64
PRAVIDLO 90	HRÁČSKÁ LAVICE V ÚTOČNÉM PÁSMU / OFSAJD	65
PRAVIDLO 91	STŘÍDÁNÍ HRÁČŮ PŘI PŘERUŠENÍ HRY	65
PRAVIDLO 92	POSTUP PŘI STŘÍDÁNÍ HRÁČŮ	65
PRAVIDLO 93	STŘÍDÁNÍ HRÁČŮ PO ZAKÁZANÉM UVOLNĚNÍ	66
ČÁST 8 – PRAVIDLA HRY / GÓLY		67
PRAVIDLO 94	DOSAŽENÍ GÓLU	67
PRAVIDLO 95	DOSAŽENÍ GÓLU / BRANKOVIŠTĚ	68

PRAVIDLO 96	GÓLY BRUSLÍ	68
PRAVIDLO 97	NEUZNÁNÍ GÓLU / HERNÍ AKCE	69
PRAVIDLO 98	DOSAŽENÍ GÓLU / BRANKA MIMO POZICI	70
PRAVIDLO 99	UŽITÍ BRANKOVÉHO VIDEOROZHODČÍHO K URČENÍ GÓLU	70
ČÁST 9 – TRESTY BĚHEM UTKÁNÍ / DÉLKA A SITUACE		72
PRAVIDLO 100	KDY LZE UKLÁDAT TRESTY	72
PRAVIDLO 101	TRESTY A JEJICH SOUVISLOSTI	72
PRAVIDLO 102	TRESTY NA ČASOMÍŘE	73
PRAVIDLO 103	HRA V OSLABENÍ	74
PRAVIDLA		
104 AŽ 110	DÉLKA TRESTŮ	74
PRAVIDLO 104	DÉLKA TRESTŮ / MENŠÍ TREST A MENŠÍ TREST PRO HRÁČSKOU LAVICI	74
PRAVIDLO 105	DÉLKA TRESTŮ / VĚTŠÍ TREST	75
PRAVIDLO 106	DÉLKA TRESTŮ / MENŠÍ A VĚTŠÍ TREST	75
PRAVIDLO 107	DÉLKA TRESTŮ / OSOBNÍ TREST	75
PRAVIDLO 108	DÉLKA TRESTŮ / MENŠÍ A OSOBNÍ TREST	76
PRAVIDLO 109	DÉLKA TRESTŮ / OSOBNÍ TREST DO KONCE UTKÁNÍ	76
PRAVIDLO 110	DÉLKA TRESTŮ / TREST VE HŘE	76
PRAVIDLO 111	SITUACE TRESTŮ	76
PRAVIDLO 112	SOUBĚŽNÉ TRESTY	77
PRAVIDLO 113	ODLOŽENÝ ZAČÁTEK TRESTŮ	78
PRAVIDLO 114	VÝHODA PŘI UKLÁDÁNÍ TRESTŮ	78
PRAVIDLO 115	TRESTY V PRODLOUŽENÍ	79
ČÁST 10 – POPIS TRESTŮ BĚHEM UTKÁNÍ		81
PRAVIDLO 116	NAPADÁNÍ ROZHODČÍCH	81
PRAVIDLO 117	MENŠÍ TREST PRO HRÁČSKOU LAVICI	82
PRAVIDLO 118	KOUSNUTÍ	82
PRAVIDLO 119	VRAŽENÍ NA HRAZENÍ	82
PRAVIDLO 120	ZLOMENÁ HŮL / HRANÍ – NAHRAZENÍ	83
PRAVIDLO 121	BODNUTÍ KONCEM HOLE	83
PRAVIDLO 122	NAPADENÍ	84
PRAVIDLO 123	NARAŽENÍ ZE ZADU	84
PRAVIDLO 124	ZÁSAH DO HLAVY NEBO KRKU	84
PRAVIDLO 125	ZÁSAH DO NOHOU	85
PRAVIDLO 126	SEVŘENÍ PUKU RUKOU	86

PRAVIDLO 127	KROŠČEK	86
PRAVIDLO 128	NEBEZPEČNÁ VÝSTROJ	86
PRAVIDLA		
129 AŽ 137	ZDRŽOVÁNÍ HRY	87
PRAVIDLO 129	ZDRŽOVÁNÍ HRY / ÚPRAVA VÝSTROJE	87
PRAVIDLO 130	ZDRŽOVÁNÍ HRY / POSUNUTÁ BRANKA	87
PRAVIDLO 131	ZDRŽOVÁNÍ HRY / PADNUTÍ NA PUK	88
PRAVIDLO 132	ZAŠLAPOVÁNÍ PUKU	88
PRAVIDLO 133	ZDRŽOVÁNÍ HRY / OSLAVA GÓLU	88
PRAVIDLO 134	ZDRŽOVÁNÍ HRY / POZDNÍ NÁSTUP	88
PRAVIDLO 135	ZDRŽOVÁNÍ HRY / VYSTŘELENÍ NEBO VYHOZENÍ PUKU MIMO HŘIŠTĚ	88
PRAVIDLO 136	ZDRŽOVÁNÍ HRY / STŘIDÁNÍ PO ZAKÁZANÉM UVOLNĚNÍ	89
PRAVIDLO 137	ZDRŽOVÁNÍ HRY / PORUŠENÍ POSTUPU VHAZOVÁNÍ	89
PRAVIDLO 138	NAFILMOVANÝ PÁD NEBO PŘEHRÁVÁNÍ	90
PRAVIDLO 139	FAUL LOKTEM	90
PRAVIDLO 140	ZÁSAH PROTI DIVÁKŮM	90
PRAVIDLO 141	BITKA	90
PRAVIDLO 142	ÚDER HLAVOU	91
PRAVIDLO 143	VYSOKÁ HŮL	91
PRAVIDLO 144	DRŽENÍ	92
PRAVIDLO 145	DRŽENÍ HOLE	92
PRAVIDLO 146	HÁKOVÁNÍ	92
PRAVIDLO 147	NEDOVOLENÁ HŮL / MĚŘENÍ HOLE	93
PRAVIDLO 148	NESPRÁVNÝ PŘÍCHOD NEBO ODCHOD Z TRESTNÉ LAVICE	93
PRAVIDLO 149	ZRANĚNÝ HRÁČ ODMÍTAJÍCÍ OPUSTIT LED	94
PRAVIDLO 150	NEDOVOLENÉ BRÁNĚNÍ	94
PRAVIDLO 151	NEDOVOLENÉ BRÁNĚNÍ BRANKÁŘI	95
PRAVIDLO 152	KOPNUTÍ	96
PRAVIDLO 153	FAUL KOLENEM	96
PRAVIDLO 154	PŘEDČASNÉ OPUŠTĚNÍ TRESTNÉ LAVICE	96
PRAVIDLO 155	HRANÍ BEZ HELMY	97
PRAVIDLO 156	TAHÁNÍ ZA VLASY, HELMU, MŘIŽKU	97
PRAVIDLO 157	ODMÍTNUTÍ ZAHÁJIT HRU	97
PRAVIDLO 158	HRUBOST	97
PRAVIDLO 159	SEKÁNÍ	98

PRAVIDLO 160	PODKOPNUTÍ	98
PRAVIDLO 161	BODNUTÍ ŠPIČKOU HOLE	98
PRAVIDLO 162	PLIVNUTÍ	99
PRAVIDLO 163	VYSMÍVÁNÍ	99
PRAVIDLO 164	FUNKCIONÁŘ TÝMU NA HRACÍ PLOŠE	99
PRAVIDLO 165	HOZENÍ HOLE NEBO PŘEDMĚTU	99
PRAVIDLO 166	PŘÍLIŠ MNOHO HRÁČŮ	100
PRAVIDLO 167	PODRAŽENÍ	101
PRAVIDLO 168	NESPORTOVNÍ CHOVÁNÍ	101
PRAVIDLO 169	NEDOVOLENÝ ZÁSAH TĚLEM (ŽENY)	103
ČÁST 11 – TRESTNÁ STŘÍLENÍ A PŘIZNANÉ GÓLY		104
PRAVIDLO 170	TRESTNÁ STŘÍLENÍ A SAMOSTATNÉ NÁJEZDY K URČENÍ VÍTEZE UTKÁNÍ JAKO SOUČÁST UTKÁNÍ	104
PRAVIDLO 171	NAŘÍZENÍ TRESTNÉHO STŘÍLENÍ / BREJK	104
PRAVIDLO 172	NAŘÍZENÍ TRESTNÉHO STŘÍLENÍ / NEDOVOLENÉ BRÁNĚNÍ NEBO HOZENÍ PŘEDMĚTU	105
PRAVIDLO 173	NAŘÍZENÍ TRESTNÉHO STŘÍLENÍ / POSLEDNÍ DVĚ MINUTY ZÁKLADNÍ HRACÍ DOBY NEBO PRODLOUŽENÍ	105
PRAVIDLO 174	NAŘÍZENÍ TRESTNÉHO STŘÍLENÍ / HRÁČ POSUNE BRANKU	106
PRAVIDLO 175	NAŘÍZENÍ TRESTNÉHO STŘÍLENÍ / HRÁČ V POLI PADNE NA PUK	106
PRAVIDLO 176	POSTUP PROVÁDĚNÍ TRESTNÉHO STŘÍLENÍ / PŘEHLED	106
PRAVIDLO 177	PROVÁDĚNÍ TRESTNÉHO STŘÍLENÍ / PROVEDENÍ STŘÍLENÍ	107
PRAVIDLO 178	PROVÁDĚNÍ TRESTNÉHO STŘÍLENÍ / ZVLÁŠTNÍ SITUACE	108
PRAVIDLO 179	PŘIZNANÝ GÓL	109
PRAVIDLO 180	PŘIZNANÝ GÓL / BLOKOVÁNÍ BRANKY	110
ČÁST 12 – ZVLÁŠTNÍ PRAVIDLA PRO BRANKÁŘE		111
PRAVIDLO 181	ROZCVIČENÍ BRANKÁŘE	111
PRAVIDLO 182	BRANKÁŘ JAKO KAPITÁN NEBO NÁHRADNÍ KAPITÁN	111
PRAVIDLO 183	OCHRANA BRANKÁŘE	111
PRAVIDLO 184	BRANKÁŘ A BRANKOVIŠTĚ	112
PRAVIDLO 185	BRANKÁŘ A BRANKOVIŠTĚ / UZNÁNÍ GÓLU	112

PRAVIDLO 186	BRANKÁŘ A BRANKOVIŠTĚ / NEUZNÁNÍ GÓLU	112
PRAVIDLO 187	BRANKÁŘSKÁ VÝSTROJ / OBECNĚ	113
PRAVIDLO 188	VYRÁŽEČKA / BRANKÁŘ	113
PRAVIDLO 189	VESTA / BRANKÁŘ	114
PRAVIDLO 190	OBLIČEJOVÁ MASKA / BRANKÁŘ	114
PRAVIDLO 191	CHRÁNIČ KOLEN / BRANKÁŘ	114
PRAVIDLO 192	CHRÁNIČ KRKU A HRDLA / BRANKÁŘ	115
PRAVIDLO 193	CHRÁNIČE NOHOU / BRANKÁŘ	115
PRAVIDLO 194	KALHOTY / BRANKÁŘ	115
PRAVIDLO 195	BRUSLE / BRANKÁŘ	115
PRAVIDLO 196	HŮL / BRANKÁŘ	115
PRAVIDLO 197	DRESY / BRANKÁŘ	116
PRAVIDLO 198	CHRÁNIČ HRDLA / BRANKÁŘ	116
PRAVIDLO 199	OBLEČENÍ / BRANKÁŘ	117
PRAVIDLO 200	HERNÍ AKCE / BRANKÁŘ	117
PRAVIDLO 201	HOZENÍ PUKU DOPŘEDU / BRANKÁŘ	117
PRAVIDLO 202	STŘÍDÁNÍ BRANKÁŘE	118
PRAVIDLO 203	NEOPRÁVNĚNÉ STŘÍDÁNÍ / BRANKÁŘ	118
PRAVIDLO 204	VHAZOVÁNÍ / BRANKÁŘ	119
PRAVIDLO 205	ZAKÁZANÉ UVOLNĚNÍ A BRANKÁŘ	119
PRAVIDLO 206	ODDECHOVÝ ČAS NEBO KOMERČNÍ PŘESTÁVKA / BRANKÁŘ	119
PRAVIDLO 207	TRESTY PRO BRANKÁŘE / PŘEHLED	119
PRAVIDLO 208	TRESTY PRO BRANKÁŘE / POPIS	120
PRAVIDLO 209	BRANKÁŘ ZA STŘEDNÍ ČÁROU	120
PRAVIDLO 210	ZLOMENÁ HŮL / BRANKÁŘ	120
PRAVIDLO 211	NEBEZPEČNÁ VÝSTROJ / BRANKÁŘ	121
PRAVIDLA 212 AŽ 217	ZDRŽOVÁNÍ HRY / BRANKÁŘ	121
PRAVIDLO 212	ZDRŽOVÁNÍ HRY / BRANKÁŘ - ÚPRAVA VÝSTROJE	121
PRAVIDLO 213	ZDRŽOVÁNÍ HRY / BRANKÁŘ - POSUNUTÁBRANKA	122
PRAVIDLO 214	ZDRŽOVÁNÍ HRY / BRANKÁŘ - ZAŠLÁPNUTÝ PUK U HRAZENÍ	122
PRAVIDLO 215	ZDRŽOVÁNÍ HRY / BRANKÁŘ - U HRÁČSKÉ LAVICE V PŘERUŠENÍ HRY	122
PRAVIDLO 216	ZDRŽOVÁNÍ HRY / BRANKÁŘ - SEJMUTÍ OBLIČEJOVÉ MASKY	122

PRAVIDLO 217	ZDRŽOVÁNÍ HRY / BRANKÁŘ - VYSTŘELENI NEBO VYHOZENÍ PUKU MIMO HŘIŠTĚ	122
PRAVIDLO 218	UPUŠTĚNÍ PUKU NA BRANKOVOU SÍŤ / BRANKÁŘ	123
PRAVIDLO 219	BITKA / BRANKÁŘ	123
PRAVIDLO 220	PŘIKRYTÍ PUKU V BRANKOVIŠTI / BRANKÁŘ	123
PRAVIDLO 221	PŘIKRYTÍ PUKU MIMO BRANKOVIŠTĚ / BRANKÁŘ	123
PRAVIDLO 222	NEDOVOLENÉ BLOKOVÁNÍ BRANKY NEBO HROMADĚNÍ SNĚHU / BRANKÁŘ	124
PRAVIDLO 223	OPUŠTĚNÍ BRANKOVIŠTĚ V PRŮBĚHU ŠARVÁTKY / BRANKÁŘ	124
PRAVIDLO 224	PŘÍLIŠ MNOHO HRÁČŮ / BRANKÁŘ	125
PRAVIDLO 225	TRESTNÉ STRÍLENÍ / PŘESTUPKY BRANKÁŘE	125
PRAVIDLO 226	PŘIZNANÝ GÓL / PŘESTUPKY BRANKÁŘE	125
PŘEHLED PŘESTUPKŮ A TRESTŮ		126
PŘÍLOHA 1 – STATISTICKÉ ZÁZNAMY		128
GÓLY A ASISTENCE		128
GÓL DO PRÁZDNÉ BRANKY		128
GÓL VE STEJNÉM POČTU		128
GÓL S HRÁČEM NAVÍC		128
VHAZOVÁNÍ, VÝHRA / PROHRA		128
VÍTĚZNÝ GÓL		129
PROHRÁVAJÍCÍ BRANKÁŘ		129
VÍTĚZNÝ BRANKÁŘ		129
OBDRŽENÉ GÓLY		129
PRŮMĚR OBDRŽENÝCH GÓLŮ		129
VLASTNÍ GÓL		129
ZAPOČÍTÁNÍ TRESTNÝCH MINUT		129
PLUS / MINUS		129
KANADSKÉ BODOVÁNÍ		130
GÓL V PŘESILOVCE		130
PROCENTUÁLNÍ ÚSPĚŠNOST ZÁSAHŮ		130
GÓL V OSLABENÍ		130
STŘELA NA BRANKU		130
ČISTÉ KONTO		130
ČAS NA LEDĚ		130

SIGNÁLY HLAVNÍCH A ČÁROVÝCH ROZHODČÍCH	131
SIGNÁLY HLAVNÍHO ROZHODČÍHO	132
SIGNÁLY HLAVNÍHO ROZHODČÍHO (ŽENY)	140
SIGNÁLY ČÁROVÝCH ROZHODČÍCH	141
REJSTŘÍK	143
POZNÁMKY	151

PRAVIDLA

PRAVIDLO 1 – MEZINÁRODNÍ FEDERACE LEDNÍHO HOKEJE (IIHF) JAKO ŘÍDÍCÍ ORGÁN

- i. IIHF je tvořena členskými státy, které svým vstupem uznávají potřebu se podílet na stanoveném systému pravidel založených na sportovním chování, nehledě na úroveň soutěže nebo místě konání utkání.
- ii. Účelem pravidel IIHF je prosazování dovedností a výkonů v bezpečném prostředí. Porušení těchto pravidel jsou během utkání řešena rozhodčími na ledě. Vážnějšími přestupky se mohou po utkání dále zabývat příslušné orgány podle Stanov a předpisů IIHF (IIHF By-Laws) a Disciplinárního řádu IIHF (IIHF Disciplinary Code).
- iii. Hráč, rozhodčí, funkcionář týmu nebo člen jakéhokoli národního svazu spojený s ovlivňováním soutěže, bude disciplinárně řešen podle Kodexu chování IIHF (IIHF's Code of Conduct).
- iv. Hráči, kteří se účastní soutěže IIHF za národní členský svaz, tak činí se znalostí a respektem k těmto pravidlům a souhlasí, že se jim vždy podřídí.
- v. Pravidla ledního hokeje (IIHF Official Rule Book) platí pro všechny soutěže, Olympijské turnaje včetně kvalifikací a pro všechna další mezinárodní utkání, jak je stanoveno Mezinárodní federací ledního hokeje (IIHF) a vymezeno Předpisy IIHF, článek 1300 (IIHF By-Law 1300).

ČÁST 1 – SOUTĚŽNÍ STANDARDY

SHRNUTÍ – Herní standardy zajišťují stejné podmínky soutěžení na všech úrovních. Tato pravidla respektují nutnost rovných podmínek a zodpovědnost národních členských svazů, hráčů, rozhodčích a funkcionářů za dodržování těchto standardů.

PRAVIDLO 2 – ÚČAST OBOU POHLAVÍ

- i. V soutěžích IIHF se žádný hráč – muž nesmí zúčastnit ženské akce a žádná hráčka – žena se nesmí zúčastnit mužské akce.

PRAVIDLO 3 – PŘÍSLUŠNOST HRÁČŮ / VĚK

- i. Pro věkově omezené turnaje, zvláště kategorií U18 a U20, je stanoven minimální i maximální věk pro příslušnost hráčů. Minimální věk je 15 let.
- ii. Hráč v kategorii U20 pro rok 2015 musí být narozen mezi 1. lednem 1995 a 31. prosincem 2000.
Pro rok 2016 platí data 1. leden 1996 a 31. prosinec 2001.
Pro rok 2017 platí data 1. leden 1997 a 31. prosinec 2002.
Pro rok 2018 platí data 1. leden 1998 a 31. prosinec 2003.
- iii. Hráč v kategorii U18 pro rok 2015 musí být narozen mezi 1. lednem 1997 a 31. prosincem 2000.
Pro rok 2016 platí data 1. leden 1998 a 31. prosinec 2001.
Pro rok 2017 platí data 1. leden 1999 a 31. prosinec 2002.
Pro rok 2018 platí data 1. leden 2000 a 31. prosinec 2003.

PRAVIDLO 4 – ROZHODČÍ NA LEDĚ

Veškeré informace týkající se rozhodčích na hřišti, jejich povinností, výstroje atd. jsou uvedeny v Příručce IIHF pro rozhodčí.

- i. Všechna rozhodnutí učiněná rozhodčími na ledě jsou založena na jejich uvážení, jak chápat a vykládat tato Pravidla a rozhodovat podle nich nestranným způsobem.
- ii. Při všech mistrovstvích a turnajích IIHF a mezinárodních utkáních národních týmů se použije buď systém tří rozhodčích (1 hlavní rozhodčí a 2 čároví rozhodčí) nebo systém čtyř rozhodčích (2 hlavní rozhodčí a 2 čároví rozhodčí). Povinnosti hlavních a čárových rozhodčích jsou shodné v obou systémech.

- iii. Členské národní svazy mají při utkáních, která spadají výhradně pod jejich pravomoc, právo používat i systém dvou rozhodčích (dva rozhodčí působící oba současně jako hlavní a čárový rozhodčí) nebo jiný systém rozhodčích.
- iv. Systém brankového videorozhodčího je povinný pouze pro konkrétní soutěže IIHF.

PRAVIDLO 5 – PŘÍSLUŠNÉ ORGÁNY A DISCIPLÍNA

- i. Pojem "příslušné orgány" se vztahuje konkrétně na přímý řídicí orgán, do jehož kompetence utkání spadá. Kromě rozhodčích na ledě na každé utkání na mistrovstvích a akcích IIHF dohlíží delegát rozhodčích a pokud možno i disciplinární orgán nebo jeho zástupce. Události mající charakter zjevného porušení pravidel hry mohou být po utkání projednány příslušnými orgány.
- ii. Činnost a povinnosti příslušných orgánů jsou definovány v Disciplinárním řádu IIHF.

PRAVIDLO 6 – DOPING

- i. Součástí členství v IIHF je přijetí Světového antidopingového kodexu a požadavku, aby strategie, předpisy a programy členských národních svazů byly v souladu s tímto kodexem.
- ii. Postupy a podrobnosti dopingových norem a jejich provádění jsou uvedeny v Lékařských předpisech IIHF.

PRAVIDLO 7 – NÁZVOSLOVÍ

AGRESOR – Hráč, který při šarvátce udeří soupeře a ten se buď nechce nebo není schopen bránit.

ÚTOČNÁ POLOVINA / OBRANNÁ POLOVINA – Rozdělení hrací plochy střední čarou na dvě stejné části. Tým, který je blíže vlastní brance, je v obranné polovině, zatímco tým, který je dále od vlastní branky, je v útočné polovině.

MINIMÁLNĚ MENŠÍ TREST – Pokud popis trestu zahrnuje slovní spojení "minimálně menší trest", může být za takový přestupek také uložen buď větší trest a automaticky osobní trest do konce utkání, a nebo trest ve hře.

BREJK – Jakákoli situace během hry, která splňuje všechna tato kritéria:

1. Útočící hráč má puk pod kontrolou nebo je ve zjevné pozici získat pod kontrolu volný puk a jede sám na brankáře.
2. Útočící hráč nemá mezi sebou a soupeřovou brankou žádného soupeře.
3. Puk je zcela mimo modrou čáru a vně obranného pásma útočícího hráče.
4. Útočící hráč v poli má dobrou příležitost ke vstřelení gólu.

ZLOMENÁ HŮL – Hůl, která není celistvá, má zlomenou čepel nebo rukojeť, nebo není úplná.

MŘÍŽKA (HRÁČ V POLI) – Celoobličejová maska připevněná k hráčově helmě.

KOUČ – Kouč je funkcionář týmu zodpovědný za všechna rozhodnutí mající vliv na to, jak tým hraje v průběhu utkání včetně týmové strategie, střídání hráčů a určování hráčů, kteří odpykají tresty za brankáře a menší tresty pro hráčskou lavici nebo kteří se zúčastní samostatných nájezdů k určení vítěze utkání. Koučování během utkání (začínající dvě hodiny před zahajovacím vzhazováním a trvající až do závěrečného signálu utkání, včetně jakéhokoli prodloužení nebo samostatných nájezdů k určení vítěze utkání) zahrnuje jakoukoli přímou nebo nepřímou komunikaci jakýmkoli prostředky s funkcionáři týmu a rozhodčími na ledě ve vztahu k jakémukoli přímému nebo nepřímému aspektu utkání.

ŠARVÁTKA – Jakýkoli incident, při němž soupeři nesporným způsobem vyvolají fyzický kontakt.

PUK POD KONTROLOU / PUK V DRŽENÍ – Mít puk pod kontrolou znamená mít puk zároveň v držení.

– Puk pod kontrolou má hráč, který vede puk holí nebo používá ruce nebo nohy, aby zachoval držení puku. Pokud je puk tečován jiným hráčem nebo jeho výstrojí nebo zasáhne branku nebo se stane jakýmkoli způsobem volným, hráč už není považován za hráče majícího puk pod kontrolou.

– Puk v držení má hráč, který vede puk holí, úmyslně přihrává puk spoluhráči nebo puk zašlápne či jinak znehybní. Jakýkoli náhodný dotyk nebo odraz od soupeře, brankové konstrukce nebo hrazení neznamená změnu v držení puku. Poslední hráč v poli, který zasáhl puk, je považován za hráče v držení puku a může být atakován za předpokladu, že zákrok je v souladu s pravidly a je proveden, když je atakovaný hráč v držení puku nebo bezprostředně poté, co držení puku ztratil.

OBLIČEJOVÁ MASKA (BRANKÁŘ) – Buď hráčská helma s připevněnou mřížkou, nebo brankářský chránič hlavy s obličejovou maskou.

HERNÍ AKCE – Hra v době, kdy běží časomíra.

BRANKOVÁ ČÁRA / ČÁRA ZAKÁZANÉHO UVOLNĚNÍ – Koncová červená čára přes celou šířku ledové plochy má dvě části. Úsek této čáry mezi brankovými tyčemi se nazývá branková čára a dva úseky od brankových tyčí k postrannímu hrazení se nazývají čára zakázaného uvolnění. Pro označení celé čáry bude používán termín čára zakázaného uvolnění.

MENŠÍ TREST / MENŠÍ TREST PRO HRÁČSKOU LAVICI – Menší trest je dvouminutový trest uložený určitému hráči. Menší trest pro hráčskou lavici je dvouminutový trest uložený týmu bez určení konkrétního hráče. Menší tresty pro hráčskou lavici mohou být odpykány jakýmkoli hráčem v poli, kterého určí kouč prostřednictvím kapitána a který byl na ledě v okamžiku, kdy byla zapískáním přerušena hra, nebo jinak dle ustanovení těchto pravidel.

ROZHODČÍ NA LEDĚ – Hlavní rozhodčí nebo čárový rozhodčí.

HRÁČI – Zahrnuje jak hráče v poli (obránce a útočníky) tak brankáře.

PROSTOR HŘIŠTĚ – Prostor nad ledovou plochou ohraničený hrazením a ochrannými skly, avšak neomezený výškou ochranného skla a hrazení.

PŘÍSLUŠNÉ ORGÁNY – Řídící nebo rozhodovací orgán, který dohlíží na chování hráčů a funkcionářů týmů během utkání.

FUNKCIONÁŘ TÝMU – Jakýkoli člen týmu, který není hráčem v dresu, včetně (ale nejen) kouče, asistentů kouče, realizačního týmu atd.

ÚZEMNÍ VÝHODA – Jakékoli rozhodnutí, které posune vzhazování blíže k obrannému pásmu, má za cíl zajistit, aby nevznikla žádná územní výhoda provinivšího se týmu.

ČÁST 2 – HŘIŠTĚ

SHRnutí – Lední hokej se hraje na ohraničené ledové ploše s přesným vyznačením podle pravidel hry. Hřiště musí být připraveno v souladu s pravidly, bezpečné pro hráče a musí být zařízeno způsobem, který s prvořadou důležitostí bere v úvahu bezpečnost diváků. Jediné povolené označení v jakékoli části hřiště je takové, které je uvedeno v těchto Pravidlech nebo v Marketingových předpisech IIHF.

Pro haly a požadavky na jejich zařízení platí příslušné směrnice. Jakékoli odchylky od těchto požadavků pro jakoukoli soutěž IIHF vyžadují schválení IIHF.

PRAVIDLO 8 – LEDOVÁ PLOCHA ZPŮSOBILÁ KE HŘE

- i. Lední hokej se hraje na bílé ledové ploše, která se nazývá hřiště. Musí mít vlastnosti, které rozhodčí na ledě zodpovědní za utkání považují za způsobilé ke hře.
- ii. Ledová plocha musí být připravena z vody a chemikálií, musí mít stejnou kvalitu ve všech částech a musí být náležitě zmrzlá za pomoci mrazicího systému, zajišťujícího stálou teplotu a tvrdost, nebo přírodní cestou.
- iii. Pokud se před utkáním nebo v jeho průběhu jakákoli část ledu nebo hřiště stane nezpůsobilou, rozhodčí na ledě ihned přeruší hru a zajistí, aby nutné opravy byly provedeny dříve, než hra bude pokračovat.
- iv. Pokud opravy příliš zdrží hru, hlavní rozhodčí má možnost poslat týmy do šaten, než bude led nebo hřiště způsobilé ke hře. Pokud problém nelze vyřešit v krátké době, nebo pokud kvalita jakékoli části ledu nebo hřiště činí hru nebezpečnou, hlavní rozhodčí má právo odložit utkání do doby, dokud nebudou led nebo hřiště způsobilé ke hře.
- v. Pokud dojde v posledních pěti minutách třetiny nebo prodloužení k neobvyklému zdržení, hlavní rozhodčí může poslat týmy do šaten a nařídit, že přestávka začne ihned. Zbytek třetiny nebo prodloužení bude odehrán po dokončení oprav, úpravě ledu a po uplynutí plného času přestávky. Když je hra znovu zahájena, týmy brání stejné branky jako před přestávkou. Na konci třetiny nebo prodloužení si týmy vymění strany a neprodleně zahájí následující třetinu nebo prodloužení.
- vi. Pokud je hrací plocha nepříznivě ovlivněna mlhou nebo je viditelnost snížena jiným způsobem, hlavní rozhodčí nepovolí pokračovat ve hře dokud není vzduch na stadionu dostatečně čistý a prostředí pro hráče a diváky bezpečné.

PRAVIDLO 9 – HRÁČSKÉ LAVICE

- i. Ačkoli hráčské lavice nejsou součástí ledové plochy, jsou považovány za součást hřiště a vztahují se na ně všechna pravidla týkající se ledové plochy.
- ii. Na hráčské lavici mohou být jen hráči v dresech a nanejvýš osm funkcionářů týmu.
- iii. Obě hráčské lavice musí mít stejné rozměry a vlastnosti neznevýhodňující žádným způsobem ani jeden z týmů.
- iv. Každá hráčská lavice začíná 2 m od střední čáry a je minimálně 10 m dlouhá a minimálně 1,5 m široká.
- v. Každá hráčská lavice musí mít dvoje dvířka, na každém konci jedna.
- vi. Hráčské lavice musí být umístěny na stejné straně hřiště naproti příslušným trestným lavicím a boxu pomocných rozhodčích.
- vii. Týmy musí používat stejnou lavici v průběhu celého utkání.
- viii. Hráčské lavice musí být odděleny na všech třech stranách od diváků, jediná otevřená strana má přímý přístup pro hráče na led.
- ix. Určený domácí tým je oprávněn zvolit si hráčskou lavici.

PRAVIDLO 10 – TRESTNÉ LAVICE

- i. Trestné lavice, jedna pro každý tým, musí být umístěny po obou stranách lavice zapisovatele a naproti příslušným hráčským lavicím. Každá trestná lavice musí mít stejnou velikost a vlastnosti neznevýhodňující žádným způsobem ani jeden z týmů.
- ii. Týmy musí používat trestnou lavici naproti svým hráčským lavicím a musí používat stejnou trestnou lavici v průběhu celého utkání.
- iii. Každá trestná lavice musí mít pouze jedna dvířka pro příchod i odchod, která musí být obsluhována pouze dohlížitelem trestů.
- iv. Pouze dohlážiteli trestů, potrestaným hráčům v poli a rozhodčím je povoleno přístup na trestné lavice.
- v. Obě trestné lavice musí být umístěny ve středním pásmu.

PRAVIDLO 11 – PŘEDMĚTY NA LEDĚ

- i. Ledová plocha je určena pouze pro hráče a rozhodčí na ledě. Jakékoli předměty na ledě kromě puku, které nepatří hráčům nebo k jejich výstroji, jsou přísně zakázány. Jakékoli poškození herního zařízení bude mít za následek okamžité přerušení hry. Hra nebude pokračovat, dokud led nebude uklizen od těchto předmětů a hrací plocha nebude připravena ke hře.

PRAVIDLO 12 – STANDARDNÍ ROZMĚRY HŘIŠTĚ

- i. Pro soutěže IIHF nejvyšší úrovně jsou doporučeny rozměry hřiště 60 metrů na délku a 25 až 30 metrů na šířku.
- ii. Rohy hřiště musí být zaobleny do kruhového oblouku o poloměru 7 až 8,5 m.
- iii. V zemích, kde standardy uvedené v Pravidlech 12-i a 12-ii nejsou možné, jsou jiné rozměry povoleny, pokud jsou schváleny IIHF před soutěží nebo utkáním.
- iv. Pro mistrovství světa IIHF musí být oficiální rozměry 60 metrů na délku a 30 metrů na šířku.

PRAVIDLO 13 – HRAZENÍ

- i. Hřiště musí být ohraničeno stěnou zvanou hrazení, které je vyrobeno z dřevěných nebo plastových dilů a je bíle natřeno.
- ii. Mezery mezi panely hrazení by neměly být širší než 3 mm.
- iii. Hrazení je zhotoveno tak, aby jeho plocha obrácená k ledu byla hladká a nebyly na ní žádné výstupky, které by mohly způsobit zranění hráčů nebo nepřírozně změnit dráhu puku.
- iv. Výška hrazení by měla být 107 cm od povrchu ledu.
- v. Ke spodní části hrazení musí být připevněn žlutý ochranný pás, který je po celém obvodu nad ledovou plochou. Měl by být 15 až 25 cm vysoký.
- vi. K horní části hrazení je připevněna modrá lišta, která je kolem celého obvodu a označuje místo, kde hrazení končí a začíná ochranné sklo. Lišta by měla být 110 cm nad betonovým podkladem ledu.

PRAVIDLO 14 – OCHRANNÁ SKLA

- i. Tabule z plexiskla nebo podobného akrylového materiálu, který je 12 až 15 mm silný, průhledný a vysoké trvanlivosti, musí být vloženy a připevněny k horní části hrazení. Sklo musí být vyrovnáno za pomoci podpěr, které umožňují, aby jednotlivé části byly pružné. To je povinnost pro soutěže IIHF.

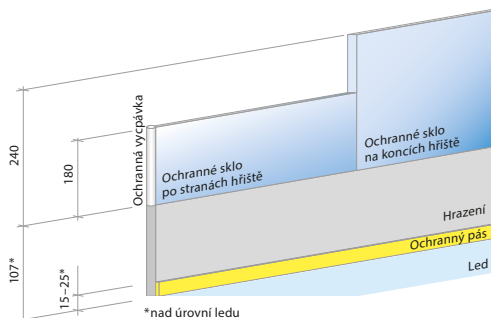

- ii. Ochranná skla za brankami musí být 2,4 m vysoká a musí dosahovat nejméně 4 m před čáru zakázaného uvolnění ve směru k modré čáře. Sklo na delších stranách hřiště, s výjimkou místa před hráčskými lavicemi, musí být vysoké 1,8 m.
- iii. Ochranné sklo není povoleno před hráčskými lavicemi, ale ochranné sklo podobné výšky jak je definováno v Pravidle 14-ii, musí být za hráčskými a trestnými lavicemi a po jejich stranách. V místech, kde ochranné sklo odbočuje od hrzení, musí být ochranné vycpávky do jeho plné výšky.
- iv. Ochranná skla a podpěry, které udržují hrzení ve správné poloze, musí být namontovány na opačné straně hrzení, než je hrací plocha.
- v. Mezery mezi skleněnými deskami nesmějí být větší než 5 mm.
- vi. V ochranných sklech nejsou nikde po celém obvodu povoleny žádné otvory s výjimkou kruhového otvoru velikosti 10 cm před boxem pomocných rozhodčích.
- vii. Ochranná skla musí být instalována tak, aby jeden panel mohl být nahrazen, aniž by byla ohrožena celistvost jiných panelů.

PRAVIDLO 15 – OCHRANNÉ SÍTĚ

- i. Ochranné sítě vhodné výšky musí být zavěšeny nad ochrannými skly v koncových pásmech za oběma brankami a musí dosahovat kolem hřiště nejméně do míst, kde čáry zakázaného uvolnění protínají hrzení.
- ii. Ochranné sítě za oběma brankami jsou povinné pro soutěže IIHF.

PRAVIDLO 16 – DVÍŘKA

- i. Všechna dvířka vedoucí na ledovou plochu se musí otvírat směrem od ledové plochy.
- ii. Mezery mezi dvířky a hrzením nesmějí být širší než 5 mm.

PRAVIDLO 17 – VYZNAČENÍ LEDOVÉ PLOCHY / PÁSMO

- i. Ledová plocha musí být po délce rozdělena pěti čarami vyznačenými na ledě, které jsou protaženy po celé šířce a pokračují svisle na hrzení až k liště. Jsou to: čára zakázaného uvolnění, modrá čára, střední čára, modrá čára, čára zakázaného uvolnění.
- ii. Modré čáry vyznačují tři pásma hřiště, která se nazývají obranné pásmo, střední pásmo a útočné pásmo. Pásma budou vytvořena takto: mezi modrými čarami je střední pásmo, zbytek délky připadá na obranné a útočné pásmo.

- iii. Střední čára rozděljuje délku hřiště přesně na dvě stejné části. Čára musí být 30 cm široká a je protažena přes ochranný pás až do plně výše hrzení k liště. Jsou-li povoleny reklamy na hrzení, musí být čára vyznačena alespoň na ochranném pásu.
- iv. Dvě čáry zakázaného uvolnění musí být vyznačeny 4 m od rovných středních úseků koncového hrzení (tj. od nezaoblených částí) na obou koncích hřiště a musí být 5 cm široké.
- v. Modré čáry musí být 22,86 m (měřeno na střed čáry) od rovných středních úseků koncového hrzení na obou stranách hřiště a musí být 30 cm široké. Musí být protaženy přes ochranný pás a na hrzení. Jsou-li povoleny reklamy na hrzení, musí být čára vyznačena alespoň na ochranném pásu.
- vi. Na otevřených hřištích musí být všechny čáry popsané v Pravidlech 17-iii a 17-v vyznačeny dvěma čarami 5 cm širokými.

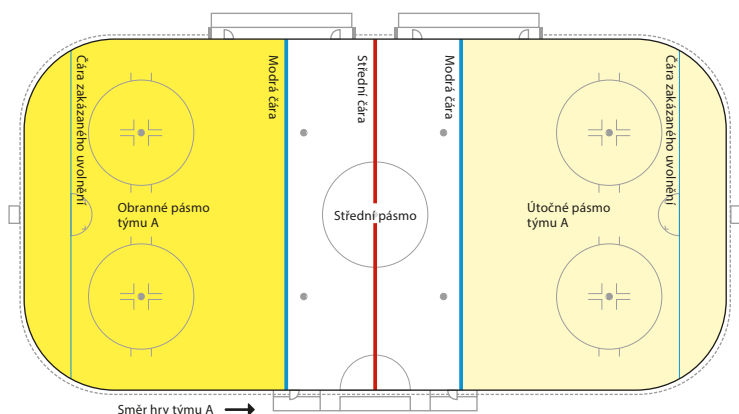

PRAVIDLO 18 – VYZNAČENÍ LEDOVÉ PLOCHY / KRUHY A BODY VHAZOVÁNÍ

- i. Na ledě musí být devět bodů vhažování. To jsou jediná místa, kde může rozhodčí na ledě vhažovat puk pro zahájení hry.
- ii. Všechny body vhažování musí být červené kromě bodu ve středu hřiště, který musí být modrý.
- iii. Kruhový bod o průměru 30 cm se vyznačí přesně uprostřed hřiště. Z tohoto bodu jako středu se vyznačí kruh o poloměru 4,5 m modrou čarou 5 cm širokou. Tím je tvořen středový kruh vhažování.
- iv. Celkem čtyři body vhažování o průměru 60 cm musí být vyznačeny ve středním pásmu. Po dvou takových bodech musí být 1,5 m od každé modré čáry. Vzdálenost těchto bodů od pomyslné přímky vedoucí ze středu obou brankových čar musí být stejná jako u koncových bodů vhažování.

- v. Celkem čtyři body vzhazování o průměru 60 cm a kruhy vyznačené červenou čarou o šířce 5 cm s poloměrem 4,5 m ze středu bodu vzhazování musí být vyznačeny na ledě v obou koncových pásmech po obou stranách každé branky. Na každé straně bodů vzhazování v koncovém pásmu musí být vyznačeno dvojité "L".
- vi. Koncové body vzhazování musí být umístěny na přímce vzdálené 6 m od každé čáry zakázaného uvolnění. Rovnoběžně s ní jsou vyznačeny dva body 7 m na obě strany od přímky vedoucí středem obou brankových čar. Každý z takto určených bodů bude středem koncového bodu vzhazování.

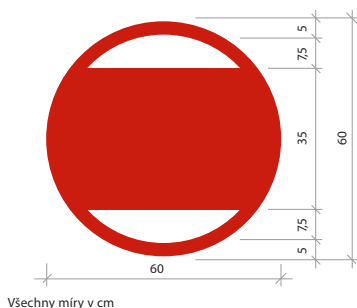
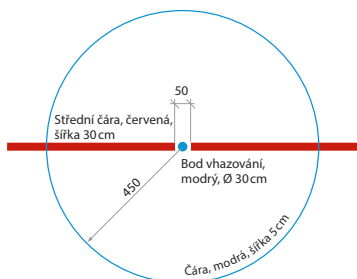
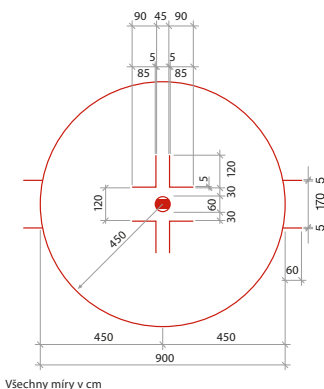

PRAVIDLO 19 – VYZNAČENÍ LEDOVÉ PLOCHY / VYHRAZENÁ ÚZEMÍ

- i. Na ledě jsou tři vyhrazená území: po jednom před každou brankou pro brankáře a jedno pro rozhodčí na ledě u hrazení před boxem pomocných rozhodčích.
- ii. Území rozhodčích musí být vyznačeno na ledě půlkruhem o poloměru 3 m červenou čarou širokou 5 cm bezprostředně před boxem pomocných rozhodčích. Hráčům není dovoleno vstoupit do tohoto území během přerušení hry, když se rozhodčí na ledě radí nebo hovoří s pomocnými rozhodčími.

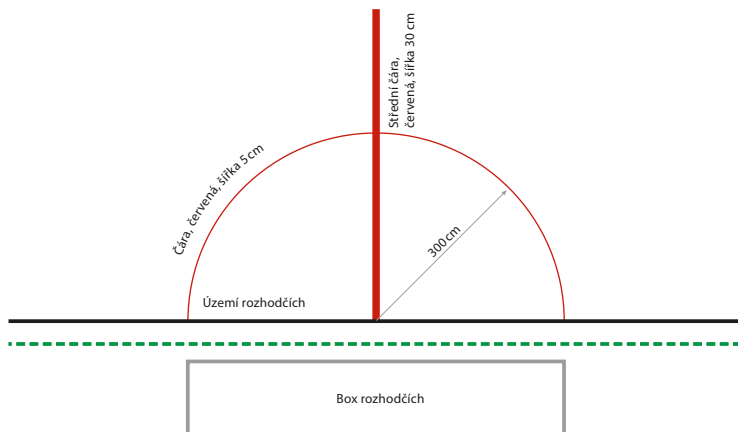

- iii. Brankoviště se vyznačí před každou brankou červenou čarou 5 cm širokou.
- iv. Plocha brankoviště musí být vybarvena světle modře, ale plocha uvnitř branky od brankové čáry po zadní stranu konstrukce branky musí být bílá.
- v. Brankoviště je trojrozměrný prostor nad vyznačeným územím na ledě až do vrchní úrovně příčné tyče.
- vi. Brankoviště musí být vyznačeno následovně:
 1. Vyznačí se půlkruh se středem uprostřed brankové čáry o poloměru 180 cm čarou o šířce 5 cm.
 2. Dále se vyznačí červená značka ve tvaru písmene „L“ o délce 15 cm (obě čáry), a to na každou stranu.
 3. Umístění značky ve tvaru písmene „L“ je měřeno na pomyslné čáře 122 cm od brankové čáry k okraji půlkruhu.
- vii. Rozměry všech vyhrazených území se rozumí po vnější okraj čar tak, že šířka čar je součástí vyhrazených území.

- v. Brankové tyče jsou svislé, 1,22 m vysoké a jsou od sebe vzdáleny 1,83 m (měřeno od vnitřní strany tyčí). Brankové tyče a vodorovná příčná tyč, které tvoří trubkový ocelový rám, jsou předepsaného vzoru, s větším průměrem 5 cm.
- vi. Brankové tyče a příčná tyč musí být červené. Všechny ostatní části branky musí být bílé.
- vii. Brankové tyče a vodorovná příčná tyč jsou spojeny bílým rámem na ledě, který je na základně uvnitř branky směrem k zadnímu hrazení a který nese síť, přičemž jeho hloubka musí být 0,6 až 1,12 m.
- viii. Síť z odolných bílých nylonových šňůr musí být bezpečně připevněna na celou zadní stranu brankové konstrukce takovým způsobem, aby zachytila puk v brance poté, co do ní vnikl, a zabránila puku vniknout do branky jinudy než zepředu.
- ix. Rozhodčí na ledě jsou povinni zkontrolovat brankové síť před zahájením každé třetiny a prodloužení. Pokud najdou jakékoli poškození sítě, hra nemůže začít, dokud není provedena nutná oprava.
- x. Vnitřní části podpěr bílého rámu, kromě brankových tyčí a příčné tyče, se pokryjí bílými vycpávkami. Vycpávky na spodní konstrukci musí začínat nejméně 10 cm od svislých brankových tyčí a jsou upevněny tak, aby nezabraňovaly puku přejít zcela brankovou čáru.

ČÁST 3 – TÝMY A HRÁČI

SHRNUTÍ – Hokejové utkání je soupeřením dvou týmů, které je řízeno rozhodčími na ledě.

Kvůli souladu gramatiky jsou všechny odkazy v těchto pravidlech v mužském rodu (on), avšak všechna pravidla jsou aplikována stejným způsobem na ženský hokej s výjimkou těch, kde je to výslovně uvedeno.

PRAVIDLO 21 – SLOŽENÍ TÝMU

- i. Aby mohl tým hrát utkání, musí být schopen na začátku utkání postavit na led minimálně pět hráčů v poli a jednoho brankáře.

PRAVIDLO 22 – PŘEDČASNĚ UKONČENÉ UTKÁNÍ

- i. V případě, kdy jsou oba týmy na ledě a jeden z nich odmítá z jakéhokoli důvodu hrát, hlavní rozhodčí varuje kapitána odmítajícího týmu, že musí začít hrát během 30 vteřin. Jestliže tým stále odmítá hrát, hlavní rozhodčí mu uloží menší trest pro hráčskou lavici. Pokud se stejný případ opakuje nebo pokračuje, hlavní rozhodčí ukončí utkání a případ oznámí příslušným orgánům.
- ii. Jestliže tým není na hřišti, nenastoupí na led k zahájení hry, přestože mu to hlavní rozhodčí nařídil prostřednictvím kapitána, vedoucího týmu nebo kouče, hlavní rozhodčí poskytne odmítajícímu týmu lhůtu dvě minuty, aby znovu zahájil hru. Pokud se tým vrátí k pokračování hry do uplynutí těchto dvou minut, bude mu uložen menší trest pro hráčskou lavici. Pokud tým stále odmítá nastoupit na led, hlavní rozhodčí ukončí utkání a případ oznámí příslušným orgánům.
- iii. Tým, který odmítá zahájit hru s předepsaným počtem hráčů na ledě, vzdává utkání ve prospěch soupeře.
- iv. Pokud během utkání nemůže tým poslat na led z důvodu trestů či zranění požadovaný počet hráčů, bude utkání předčasně ukončeno ve prospěch soupeře.
- v. Pokud se tým odmítne zúčastnit samostatných nájezdů k určení vítěze utkání, jeho soupeř bude prohlášen vítězem.

PRAVIDLO 23 – NEOPRÁVNĚNÝ HRÁČ ÚČASTNÍCÍ SE UTKÁNÍ

- i. Hráč musí splňovat kritéria IIHF i svého národního členského svazu, aby mohl nastoupit k utkání. Zejména musí splňovat požadavky na věk a státní příslušnost a musí být uveden na seznamu hráčů pro turnaj, soutěž či utkání, jakož i v zápisu o utkání.
- ii. Určujícím faktorem oprávněnosti hráče je jeho jméno (nikoli číslo dresu) uvedené správně v sestavě týmu.
- iii. Gól nebude uznán, jestliže neoprávněný hráč týmu je na ledě v čase, kdy tento tým dosáhl gólu a hlavní rozhodčí byl o tom informován ihned po gólu před následujícím vhozováním ve středu hřiště. Všechny předchozí góly týmu s neoprávněným hráčem platí.
- iv. Pokud je hráči uložen trest a v jeho průběhu je zjištěno, že jde o neoprávněného hráče, bude vykázán z utkání a jiný hráč v poli určený koučem prostřednictvím kapitána musí odpykat zbytek trestu.
- v. Pokud je v průběhu utkání zjištěno, že hráč se účastní hry neoprávněně, bude okamžitě vykázán z utkání a trest se za to neuloží.
- vi. Všechny případy související s neoprávněným hráčem budou oznámeny příslušným orgánům.

PRAVIDLO 24 – HRÁČI V DRESECH

- i. Šedesát minut před začátkem utkání musí zástupce každého týmu poskytnout zapisovateli sestavu (seznam odpovídajících čísel dresů a jmen hráčů v dresech), včetně jmen kapitána a náhradních kapitánů.
- ii. Při turnajích IIHF musí zástupce každého týmu nejpozději dvě minuty před zahájením utkání potvrdit sestavu, avšak hráči mohou být dopsáni nebo vyškrtnuti až do zahajovacího vhozování.
- iii. S výjimkou třetího brankáře nejsou dovoleny žádné změny ani doplnění, jakmile bylo utkání zahájeno.
- iv. Žádnému členu týmu (kouč, asistent kouče, vedoucí nebo jiný funkcionář týmu) není dovoleno vstoupit na led bez souhlasu rozhodčího na ledě kromě pomoci zraněnému hráči.
- v. Každému týmu je dovoleno mít pro utkání maximálně dvacet hráčů v poli a dva brankáře.
- vi. Všichni hráči musí mít odpovídající hokejovou hůl a brusle a mít na sobě úplnou výstroj, aby byli oprávněni hrát v utkání. Úplná výstroj se skládá z hole, bruslí, ochranné výstroje a týmového oblečení.
- vii. Všechna ochranná výstroj se musí nosit výlučně pod oblečením s výjimkou rukavic, helmy a brankářských chráničů nohou.
- viii. Žádnému hráči není dovoleno rozcvičovat se na ledě na konci třetin nebo během jakéhokoli přerušení hry.
- ix. Pouze oprávnění hráči mohou být zapsáni v sestavě a hrát v utkání.

- x. Hráči, kteří jsou registrováni pro turnaj nebo soutěž, ale nejsou uvedeni v zápisu o utkání, se smí zúčastnit předzápasového rozbruslení.

PRAVIDLO 25 – FUNKCIONÁŘI TÝMU

- i. Každý tým musí mít na hráčské lavici nejméně jednoho funkcionáře jako kouče a nejméně jednoho kvalifikovaného fyzioterapeuta nebo zdravotnického odborníka, aby se postaral o hráče v případě zranění.

PRAVIDLO 26 – FUNKCIONÁŘI TÝMU A TECHNIKA

- i. Žádnému funkcionáři týmu, který stojí na hráčské lavici nebo v její blízkosti během utkání, není dovoleno používat jakoukoli techniku s výjimkou zařízení radiového typu pro spojení s asistentem kouče v místech pro média. Nedovolená jsou zejména videozařízení, počítače, chytré telefony, iPady nebo jiné typy elektronické pomoci nebo konzultací.

PRAVIDLO 27 – HRÁČI NA LEDĚ BĚHEM HRY

- i. Pravidla nedovolují, aby tým měl na ledě během hry méně než čtyři hráče (jednoho brankáře a tři hráče v poli, v důsledku trestů) ani více než šest hráčů (jednoho brankáře a pět hráčů v poli, nebo šest hráčů v poli).
- ii. Hráči v poli se smí volně pohybovat jakýmkoli způsobem a hrát libovolně v jakékoli pozici během hry, ale šest standardních hráčských pozic je: brankář, levý obránce, pravý obránce, levé křídlo, střední útočník a pravé křídlo.
- iii. Každý tým smí mít v průběhu hry na ledě vždy jen jednoho brankáře. Tento brankář smí být odvolán a nahrazen hráčem v poli. Avšak na tohoto náhradního hráče v poli se nevztahují pravidla pro brankáře, zejména pokud jde o výstroj, zalehávání či držení puku rukou a fyzického kontaktu se soupeři.

PRAVIDLO 28 – KAPITÁN A NÁHRADNÍ KAPITÁN

- i. Každý tým musí z hráčů v poli uvedených v sestavě pro utkání určit kapitána a nejvíce dva náhradní kapitány. Tým se nemůže vzdát určení kapitána a místo toho pro utkání určit tři náhradní kapitány.
- ii. Tým nemůže měnit kapitána nebo náhradní kapitány během utkání. Pokud je kapitán vykázan z utkání nebo nemůže pokračovat ve hře z důvodu zranění, jeden z náhradních kapitánů může převzít jeho povinnosti.
- iii. Kapitán musí mít písmeno „C“ a náhradní kapitáni písmeno „A“ na viditelném místě na přední části dresu. Písmeno musí být 8 cm vysoké v kontrastní barvě k převládající barvě dresu.

- iv. Pouze takto označeným hráčům je dovoleno, pokud nejsou potrestáni, hovořit během utkání na ledě s hlavním rozhodčím o jakékoli záležitosti vztahující se k výkladu pravidel.
- v. Pokud jsou jak kapitán, tak náhradní kapitán na ledě, pouze kapitánovi je dovoleno hovořit s hlavním rozhodčím o výkladu pravidel.
- vi. Jestliže ani kapitán, ani náhradní kapitán nejsou na ledě, nemohou přijet z hráčské lavice projednat žádnou situaci s hlavním rozhodčím, pokud k tomu nebyli rozhodčím na ledě vyzváni. Pokud kapitán přijede z hráčské lavice bez vyzvání, bude hlavním rozhodčím odeslán zpět a hlavní kouč bude varován, že druhé provinění bude mít za následek osobní trest.
- vii. Protest, který se týká oprávněnosti trestu, není věcí vztahující se k výkladu pravidel a není dovolen. Hráč, který se pře o uložení trestu, bude potrestán osobním trestem.

ČÁST 4 – VÝSTROJ HRÁČŮ V POLI

SHRNUTÍ: Výstroj hráčů v poli se skládá z holí, bruslí, ochranné výstroje a oblečení. Veškerá ochranná výstroj s výjimkou rukavic, helmy a bruslí se musí nosit zcela pod oblečením. Výstroj musí vyhovovat bezpečnostním normám a může být použita pouze k ochraně hráče v poli, nikoli pro zvýšení nebo zlepšení schopnosti hrát nebo způsobit zranění soupeře. Úplná výstroj včetně helem se musí nosit náležitě i během předzápasového rozbruslení.

PRAVIDLO 29 – NEBEZPEČNÁ VÝSTROJ

- i. Výstroj odporující pravidlům, výstroj nevyhovující normám IIHF a výstroj považovaná za nezpůsobilou ke hře se hodnotí jako nebezpečná výstroj a na hráče používající takovou výstroj se vztahují tresty uvedené v Pravidle 128.
- ii. Hlavní rozhodčí může kdykoli požadovat přeměření jakékoli části výstroje. Pokud je podle pravidel uvedených níže rozhodnuto, že výstroj není v souladu s normami IIHF, bude považována za nebezpečnou a bude zabavena.
- iii. Hráč, který používá nebezpečnou výstroj, bude vykázan z ledu a jeho týmu bude hlavním rozhodčím vysloveno varování. Tomuto hráči nebude dovoleno účastnit se hry, dokud nevyhovující výstroj nebude opravena nebo odstraněna.
- iv. Nebezpečná výstroj zahrnuje nošení chrániče očí takovým způsobem, který může způsobit zranění soupeři, používání neschválené výstroje, používání nebezpečných bruslí nebo hole odporující pravidlům, nosení výstroje pod dresem (kromě rukavic, helmy a brankářských chráničů nohou) a odstranění dlaně z jedné nebo obou rukavic.

PRAVIDLO 30 – CHRÁNIČE LOKTŮ

- i. Chrániče loktů musí mít měkký ochranný vnější povrch z houbovité pryže nebo podobného materiálu o tloušťce alespoň 1,27 cm.

PRAVIDLO 31 – OCHRANA OBLIČEJE A CHRÁNIČ ZUBŮ

- i. Existují dva dovolené typy ochrany obličeje, které mohou být připevněny na přední stranu hráčské helmy: mřížka a chránič očí.
- ii. Chránič očí je připevněn k helmě a musí směrem dolů překrývat oči a spodní část nosu z čelního i bočního pohledu.

- iii. Národní svazy, které se účastní akcí IIHF, musí zajistit, aby všichni hráči byli vybaveni hráčskými helmami vyrobenými speciálně pro lední hokej, a kde je to nutné, i chráničem očí nebo mřížkou, řádně připevněnou k helmě.
- iv. V mužském hokeji musí hráči narození po 31. prosinci 1974 nosit alespoň chránič očí.
- v. V ženském hokeji musí všechny hráčky nosit mřížky.
- vi. Všichni hráči v poli v kategorii U18, musí nosit mřížku vyrobenou tak, aby jí nemohl proniknout puk ani čepel hole.
- vii. Hráčům v poli není povoleno nosit barevné či tónované chrániče očí nebo mřížky.
- viii. Hráči v poli, jehož mřížka nebo chránič očí praskne nebo je rozbitý, je dovoleno dohrát jeho střídání, ale jakmile odejde z ledu, musí si opravit nebo vyměnit poškozený chránič obličeje, než mu bude dovoleno vrátit se na led.
- ix. Všichni hráči v poli v kategorii U20 musí nosit chránič zubů.

PRAVIDLO 32 – FLUORESKUJÍCÍ MATERIÁL

- i. Fluoreskující materiál není dovolen na žádné části výstroje nebo oblečení kohokoli na ledě.

PRAVIDLO 33 – RUKAVICE

- i. Rukavice hráče v poli musí krýt ruce a zápěstí a musí být vhodného provedení.
- ii. Hřbetní strany rukavic musí být z měkkého materiálu a nesmí obsahovat žádný jiný materiál nebo předměty než přišité vycpávky.

PRAVIDLO 34 – HELMA

- i. Během předzápasového rozbruslení a během samotného utkání (základní hrací doby, prodloužení a samostatných nájездů k určení vítěze utkání) musí mít hráči v poli schválenou helmu vyrobenou speciálně pro lední hokej s řemínkem řádně upevněným pod bradou.
- ii. Pokud hráč v poli v soutěžích IIHF nenosí během předzápasového rozbruslení helmu, náhradní hlavní rozhodčí oznámí porušení pravidel příslušným orgánům. V národních soutěžích se postup v této věci řídí nařízením příslušného národního svazu.
- iii. Helma se musí nosit tak, aby její dolní okraj nebyl výše než na šířku jednoho prstu nad obočím a mezi řemínek helmy a bradu bylo možno vsunout pouze jeden prst.

- iv. Pokud hráči v poli během hry spadne helma, musí odjet přímo na hráčskou lavici. Není mu dovoleno dotknout se puku nebo se zúčastnit herní akce, ani mu není dovoleno si helmu znovu bezpečně nasadit na ledě v průběhu hry, dokonce ani když se herní akce nezúčastní.
- v. Hráči v poli není dovoleno úmyslně srazit helmu soupeři se zjevným úmyslem ho donutit odejít na hráčskou lavici nebo ho vyřadit z herní akce.
- vi. Na hráčské helmě nemůže být žádný nákras nebo nápis s výjimkou čísla shodného s číslem dresu nebo povolené reklamy.
- vii. Hráči v poli musí mít helmy nasazené, i když sedí na hráčské nebo trestné lavici, kromě toho, že je helma čištěna nebo opravována.

PRAVIDLO 35 – CHRÁNIČ KRKU A HRDLA / HRÁČ V POLI

- i. Všichni hráči ve věku 18 let a mladší musí, bez ohledu na akci nebo turnaj, kterého se účastní, nosit chránič krku a hrdla.

PRAVIDLO 36 – HOLENNÍ CHRÁNIČE

- i. Holenní chrániče hráčů v poli musí mít takovou velikost, aby se vešly pod běžné hráčské štulpny. Nejsou dovoleny žádné výčnělky ani přídavky připevněné k holenním chráničům od výrobce.

PRAVIDLO 37 – BRUSLE / HRÁČ V POLI

- i. Brusle se musí skládat pouze ze čtyř dílů: boty, čepele, držáku čepele a šněrování.
- ii. Bota musí odpovídat velikosti nohy hráče v poli a nesmí být příliš široká nebo dlouhá nebo mít na sobě jakékoli přídavky.
- iii. Čepel musí být zepředu dozadu hladká a musí být upevněná po celou dobu v držáku čepele. Nemůže mít špičku jako brusle pro krasobruslení.
- iv. Přední i zadní část čepele musí být náležitě kryta držákem čepele tak, aby žádná část obou konců nevyčnívala. Čepel nesmí vpředu přesahovat špičku a vzadu podpatek boty jako brusle pro rychlobruslení.
- v. Žádný mechanický přídavek připevněný k brusli nebo jiné zařízení, které by mohlo napomáhat rychlosti hráče v poli nebo jeho schopnosti bruslit, není dovoleno.
- vi. Tkaničky mohou mít jakoukoli nefluoreskující barvu a mohou být uvázány libovolným způsobem, avšak nesmí být tak dlouhé, aby se dotýkaly ledu.

PRAVIDLO 38 – HŮL / HRÁČ V POLI

- i. Hole musí být zhotoveny ze dřeva nebo jiného materiálu schváleného IIHF. Nesmějí mít žádné výčnělky a všechny hrany musí být zkoseny.
- ii. Zakřivení hole hráče v poli nesmí přesahovat 1,5 cm. Zakřivení je definováno jako délka kolmice od přímky vedené mezi jakýmkoli body na patce a špičce čepele.
- iii. Hůl smí mít pouze jedno zakřivení a jednu čepel. Hůl odporuje pravidlům, pokud je měřidlem zjištěno jakékoli dvojitě zakřivení čepele.
- iv. Rukojeť hole musí být rovná odshora dolů k patce čepele.
- v. Horní konec rukojeti hole musí být chráněn. Jestliže byl kryt na horní straně kovové hole odstraněn nebo odpadl, hůl bude považována za nebezpečnou výstroj.
- vi. Je zakázáno vkládat jakýkoli materiál do duté rukojeti hole aby se změnila její váha, vlastnosti nebo účel.
- vii. Hole smějí být omotány na jakémkoli místě přilnavou nefluoreskující páskou libovolné barvy. Hole fluoreskující barvy nejsou povoleny.
- viii. Hrát se zlomenou holí odporuje pravidlům. Pokud je hůl hráče v poli zlomena, musí ji okamžitě upustit.
- ix. Hráč v poli nesmí nikdy použít brankářskou hůl.
- x. Hráč v poli nesmí nikdy zároveň použít více než jednu hůl.
- xi. Hráči v poli je zakázáno použít soupeřovu hůl, přičemž ji nesmí ani zvednout z ledu, ani ji vytrhnout ze soupeřova držení.
- xii. Maximální délka rukojeti hole je 163 cm od horního konce rukojeti k patce; maximální šířka je 3 cm; maximální tloušťka je 2,54 cm.
- xiii. Maximální délka čepele hole je 32 cm podél její spodní hrany od patky ke špičce a čepel musí mít výšku mezi 5 až 7,62 cm.
- xiv. Zvláštní výjimky pro délku hole budou povoleny, pokud
 1. je hráč vysoký alespoň 2 metry,
 2. žádost je předložena IIHF písemně dostatečnou dobu předtím, než chce hráč hůl použít,
 3. délka rukojeti nepřesáhne 165,1 cm.

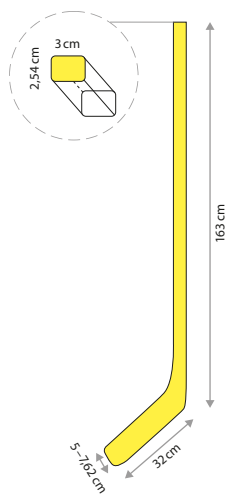

PRAVIDLO 39 – PÁSKA

- i. Čepel smí být pokryta pouze páskou navinutou na hůl. Žádná lepkavá nebo oboustranně lepicí páska není dovolena.

PRAVIDLO 40 – OBLEČENÍ / HRÁČ V POLI

- i. Všichni hráči týmu musí být jednotně oblečeni ve stejných dresech, kalhotách, štulnách a helmách.
- ii. Všechny dresy týmu musí být stejného vzoru, včetně znaku na přední straně, čísel na zádech a rukávech a jmenovky na zádech.
- iii. Hráčům není dovoleno jakýmkoli způsobem manipulovat s dresy, ať vystřížením jakéhokoli kusu, popisováním nebo označováním.
- iv. Jsou-li podle názoru hlavního rozhodčího barvy oblečení soupeřících týmů natolik podobné, že by to mohlo vést k záměně hráčů, je povinností domácího týmu převléknout dresy.
- v. Převládající barva oblečení musí pokrývat přibližně 80 % dresů a štulpen, kromě jmen a čísel.
- vi. Dresy se musí nosit zcela přes kalhoty.
- vii. Dresy musí sledovat kontury hráčova těla a nesmí být nadměrně volné.
- viii. Dresy nesmí svoji délkou přesahovat spodní konec kalhot a rukávy nesmí přesahovat prsty na rukavici.
- ix. Každý hráč musí mít na zadní straně dresu číslo 25 až 30 cm vysoké a na obou rukávech 10 cm vysoké. Čísla jsou omezena na celá čísla od 1 do 99 (bez zlomků nebo desetinných čísel).
- x. Dva hráči jednoho týmu nesmí používat totéž číslo v jednom utkání.
- xi. Jakmile bylo utkání zahájeno, není hráčům dovoleno změnit nebo navzájem vyměnit číslo dresu. Hráči musí mít svá čísla po celou dobu utkání, turnaje nebo akce.
- xii. Jedinou výjimkou z pravidla 40-xi je situace, když je hráčův dres pořísněn krví nebo je během utkání vážně roztržen. V takovém případě může rozhodčí na ledě vyzvat hráče v poli, aby opustil led a převlékl se do vybraného dresu s jiným číslem a bez jmenovky.
- xiii. Hráč, který má dlouhé vlasy zakrývající jmenovku nebo číslo na zadní straně dresu, musí nosit vlasy stažené do copu nebo pod helmou.
- xiv. Kresby typu graffiti, vzorování, výtvarná díla, obrázky nebo hesla, která jsou urážlivá nebo vulgární nebo která mají kulturní, rasovou nebo náboženskou souvislost, nejsou povolena.
- xv. V soutěžích IIHF musí každý hráč nosit na horní části zadní strany dresu své jméno 10 cm vysoké napsané latinkou velkými hůlkovými písmeny typem písma schváleným IIHF před utkáním nebo turnajem.
- xvi. Všichni hráči musí mít stejné oblečení a čísla dresů jak při předzápasovém rozbruslení, tak při utkání.
- xvii. Hráčům, kteří nevyhovují uvedeným podmínkám, není dovoleno zúčastnit se utkání.

PRAVIDLO 41 – MĚŘENÍ HRÁČSKÉ VÝSTROJE

- i. Hlavní rozhodčí může kdykoli požadovat přeměření jakékoli části výstroje. Pokud je podle pravidel uvedených níže rozhodnuto, že výstroj není v souladu s normami IIHF, bude považována za nebezpečnou výstroj a nemůže být použita během hry, dokud nebude upravena do souladu s těmito pravidly nebo normami IIHF.
- ii. Použití nedovolené výstroje nemůže být důvodem pro neuznání gólu.
- iii. Měření výstroje hráče v poli je omezeno na hole.
- iv. Kapitán nebo náhradní kapitán týmu jsou jedinými hráči, kteří smí podat hlavnímu rozhodčímu konkrétní stížnost na určitý rozměr jakékoli výstroje soupeře. Mohou tak učinit v jakémkoli přerušení hry nebo před začátkem kterékoli třetiny nebo prodloužení.
- v. Hlavní rozhodčí provede potřebné přeměření ihned. Jestliže je stížnost neoprávněná, tým žádající přeměření bude potrestán menším trestem pro hráčskou lavici. Jestliže je stížnost oprávněná, provinivší se hráč bude potrestán menším trestem a výstroj odporující pravidlům vrátí hlavní rozhodčí na hráčskou lavici.
- vi. Požadavek je omezen na jedno měření a jeden tým v kterémkoli přerušení hry, avšak kapitán může vznést libovolné množství požadavků na měření výstroje v průběhu utkání.
- vii. Jestliže kapitán týmu, který je oslaben o dva hráče v posledních dvou minutách utkání nebo kdykoli v prodloužení, požaduje přeměření výstroje a to je neopodstatněné, hlavní rozhodčí nařídí trestné střelení proti týmu, který měření požadoval. Je-li měření oprávněné, provinivšímu se hráči bude uložen menší trest.
- viii. Hráč, jehož hůl má být přeměřena, musí hůl držet v okamžiku, kdy je požadavek uplatněn. Hráč může být na lavici nebo na ledě, ale hlavní rozhodčí si musí vizuálně potvrdit, že předmětná hůl hráči patří.
- ix. Jestliže je hůl shledána nedovolenou, provinivší se hráč v poli musí ihned odejít na trestnou lavici a spoluhráči je dovoleno, aby mu přinesli jinou hůl. Hlavní rozhodčí vrátí hůl odporující pravidlům na hráčskou lavici týmu. Pokud tým upraví hůl na rozměry vyhovující pravidlům, může být znovu použita. V důsledku toho může být i znovu měřena.
- x. Pokud z jakéhokoli důvodu je měřidlo k měření zakřivení hole nepoužitelné, bude hůl hlavním rozhodčím považována za nedovolenou a bude odstraněna ze hry. Žádný trest však nebude uložen ani jednomu týmu.
- xi. Měření hráčské nebo brankářské hole se může provádět kdykoli v prodloužení nebo v průběhu samostatných nájездů k určení vítěze utkání nebo kdykoli od zahájení utkání do jeho ukončení.

PRAVIDLO 42 – MĚŘENÍ HOLE HRÁČE V POLI / SAMOSTATNÉ NÁJEZDY K URČENÍ VÍTĚZE UTKÁNÍ

- i. Kapitán může požadovat měření hole v průběhu samostatných nájezdů k určení vítěze utkání.
- ii. Je-li přeměření vyžádáno dříve, než hráč v poli samostatný nájezd provede a hůl je v souladu s pravidly, tým požadující přeměření obdrží menší trest pro hráčskou lavici a kterýkoli hráč v poli tohoto týmu musí odejít na trestnou lavici. Od tohoto okamžiku se nesmí zúčastnit samostatných nájezdů k určení vítěze utkání. Hráč, jehož hůl byla měřena, smí poté svůj nájezd provést.
- iii. Jestliže měření v situaci podle Pravidla 42-ii prokáže, že hůl nevyhovuje pravidlům, musí hráč, který se chystal provést samostatný nájezd, odejít na trestnou lavici a od tohoto okamžiku se nadále nesmí zúčastnit samostatných nájezdů k určení vítěze utkání. Jiný hráč v poli bude následně určen, aby nájezd provedl.
- iv. Kapitáni mohou požadovat měření hole kdykoli mezi jednotlivými samostatnými nájezdy k určení vítěze utkání, avšak není dovolen více než jeden požadavek během "přerušeni" (tj. během doby mezi dvěma nájezdy).
- v. Jestliže je požadavek na měření uplatněn poté, co hráč v poli provedl nájezd, bude použito stejné řešení jako u Pravidel 42-ii a 42-iii. Pokud hráč docílí gólu holí, která byla posouzena jako nevyhovující pravidlům, gól bude přesto uznán.

ČÁST 5 – PRAVIDLA HRY / OBECNĚ

SHRNUTÍ – Pravidla tvoří základ pro hraní hokejového utkání a musí být vždy respektována a dodržována. Ačkoli bylo věnováno veškeré úsilí tomu, aby všechna porušení pravidel na hřišti byla popsána, rozhodčí na ledě mají právo uložit tresty i za jiné přestupky, které považují za odporující duchu fair play a zásadám sportu podle těchto pravidel, ale které v nich nejsou níže uvedeny.

PRAVIDLO 43 – JAK SE UTKÁNÍ HRAJE

- i. Utkání se skládá ze tří dvacetiminutových třetin a v případě potřeby z prodloužení a samostatných nájezdů k určení vítěze utkání.
- ii. Dva týmy soupeří, aby vstřelily v utkání více gólů. Tým, který dosáhne vyššího počtu gólů, je prohlášen vítězem.
- iii. Aby bylo dosaženo gólu, musí tým způsobem dovoleným pravidly dopravit puk do branky soupeře (výjimky viz také Pravidla 179 a 180 – Přiznaný gól).
- iv. Hráči v poli hrají pukem holí a postupují tak, že přihrávají, střílí a bruslí.
- v. Hra tělem je nedílnou součástí hry. Je to nejběžnější způsob získání kontroly puku. Dovolená hra tělem musí splňovat řadu podmínek uvedených v těchto pravidlech.
- vi. Hráči a funkcionáři týmu, kteří poruší pravidla, budou potrestáni rozhodčími na ledě nebo v závažnějších případech příslušnými orgány.

PRAVIDLO 44 – HRACÍ DOBA

- i. Základní hrací doba se skládá ze tří dvacetiminutových třetin čistého času hry.
- ii. Třetiny jsou odděleny patnáctiminutovou přestávkou.
- iii. Týmy si vymění strany na začátku každé třetiny.
- iv. Ledová plocha se musí upravit před začátkem každé třetiny a prodloužení (s výjimkou pětiminutových a desetiminutových prodloužení).
- v. Prodloužení následuje po třetí třetině, pokud je stav po šedesáti minutách základní hrací doby nerozhodný, a může mít délku 5 minut, 10 minut nebo 20 minut. V každém případě je prodloužení hráno na principu náhlé smrti (první gól je vítězný). Samostatné nájezdy k určení vítěze utkání zahrnují tři nájezdy pro každý tým (pokud je třeba) a je-li stav po třech nájezdech dále nerozhodný, jsou následovány samostatnými nájezdy k určení vítěze utkání s náhlou smrtí.

PRAVIDLO 45 – ČASOMÍRA

- i. Časomíra měří a odpočítává čas hry od délky třetiny či prodloužení (20 minut, 10 minut nebo 5 minut) do času 0:00.
- ii. Časomíra je spuštěna, když rozhodčí na ledě vhodí puk, a zastavena, když zapíská.
- iii. Rozhodčí na ledě mohou konzultovat s brankovým videorozhodčím případy, kdy mohlo na časomíře uplynout více času (především po chybném vhadzování nebo kvůli pomalé reakci časoměřiče na zapískání) a provést nezbytnou úpravu.

PRAVIDLO 46 – PŘERUŠENÍ HRY

- i. Když rozhodčí na ledě zapíská, aby přerušil hru, hráči musí zanechat kontaktu s protihráči a ponechat puk volný.
- ii. Pokud probíhá herní akce, hra pokračuje, dokud rozhodčí na ledě hru zapískáním nepřeruší.

PRAVIDLO 47 – PUK

- i. Puk musí být převážně černý a musí být zhotoven z vulkanizované pryže nebo z jiného materiálu schváleného IIHF.
- ii. Puk musí mít průměr 7,62 cm a tloušťku 2,54 cm.
- iii. Puk musí vážit 156 až 170 gramů.
- iv. Tištěné logo, obchodní značka a reklama na puku nesmí přesahovat plochu o průměru 4,5 cm na každé straně puku nebo 35 % plochy každé strany puku. Potisky mohou být na obou stranách puku.

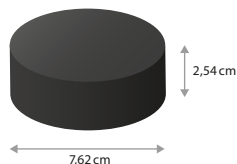

PRAVIDLO 48 – ROZBRUSLENÍ

- i. Fyzický kontakt mezi hráči soupeřících týmů není během rozbruslení dovolen a hráčům v této době není dovoleno přejíždět za střední čáru. Takové přestupky budou řešeny náhradním rozhodčím, který dohlíží na rozbruslení.
- ii. Jakákoli porušení pravidel hry, ke kterým dojde během rozbruslení, nemůže být řešeno rozhodčími na ledě, protože nebyli na ledě přímými svědky porušení pravidel. Ty však mohou být po utkání projednány příslušnými orgány.

PRAVIDLO 49 – PUK VE HŘE

- i. Hra bude ihned přerušena, když puk není vcelku (tj. rozpadne se nebo rozlomí jakýmkoli způsobem).
- ii. Pokud se v průběhu hry objeví na ledě jiný než pravý puk, hra se nepřerušuje, dokud nedojde ke změně v držení puku nebo pokud není nepravým pukem omylem hráno namísto pravého.
- iii. Puk musí být neustále udržován v pohybu nebo jím musí být hráno. Pokud jeden nebo oba týmy odmítají hrát pukem, rozhodčí na ledě přerušuje hru a následující vzhazování bude provedeno na nejbližším bodu vzhazování od místa, kde se nacházel puk, když byla hra přerušena.

PRAVIDLO 50 – STŘÍDÁNÍ STRAN

- i. Týmy musí na začátku utkání hájit branku bližší k jejich hráčské lavici.
- ii. Týmy si musí vyměnit strany před každou následující třetinou základní hrací doby nebo před dvacetiminutovým prodloužením. Týmy si strany nemění, když se neprovádí úprava ledu (tj. když prodloužení trvá 5 nebo 10 minut), týmy si nemění strany ani před začátkem samostatných nájezdů k určení vítěze utkání.
- iii. Při utkáních hraných na otevřených hřištích bude hra přerušena v čase 10:00 třetí třetiny, aby si týmy vyměnily strany. Avšak během prodloužení si týmy strany nemění.

PRAVIDLO 51 – ZAHÁJENÍ HRY

- i. Hra musí být vždy zahájena vzhazováním provedeným jedním z rozhodčích na ledě.
- ii. Každá třetina nebo prodloužení začíná vzhazováním ve středu hřiště. V každém dalším případě bude hra zahájena vzhazováním výhradně na jednom z devíti určených bodů vzhazování vyznačených na ledě.

PRAVIDLO 52 – URČENÍ MÍSTA VHAZOVÁNÍ / OBECNĚ

- i. Jestliže dojde k přerušení hry z jakéhokoli důvodu, který není výslovně dále upraven, následující vhažování bude provedeno na nejbližším bodu vhažování v pásmu, v němž se naposledy hrálo.
- ii. Je-li příčinou přerušení hry dvojí porušení pravidel (např. zahrání puku vysokou holí a úmyslný ofsajd) stejným týmem, následující vhažování bude na bodu, který neposkytne územní výhodu provinivšímu se týmu.
- iii. Pokud je porušení pravidel, jehož následkem je hra přerušena, způsobeno oběma týmy (např. zahrání puku vysokou holí a úmyslný ofsajd), následující vhažování bude na nejbližším bodu vhažování od místa, kde se nacházel puk, když byla hra přerušena.
- iv. Pokud bylo přerušení hry způsobeno v útočném pásmu útočícím hráčem v poli, následující vhažování bude ve středním pásmu na nejbližším bodu vhažování, pokud nebyl bránícímu týmu ve stejném čase uložen trest.
- v. Pokud hráč zahraje puk tak, že zasáhne časomíru nebo jakoukoli překážku nad ledem, hra bude přerušena a následující vhažování bude na nejbližším bodu vhažování k místu, odkud byl puk zahrán.

PRAVIDLO 53 – URČENÍ MÍSTA VHAZOVÁNÍ / ULOŽENY TRESTY

- i. Pokud jsou hráči trestáni tak, že výsledné tresty jsou na časomíře vyznačeny pouze jednomu týmu, následující vhažování bude na jednom ze dvou bodů vhažování v koncovém pásmu tohoto týmu, s výjimkou situací:
 1. Je-li uložen trest po dosažení gólu, následující vhažování bude ve středu hřiště.
 2. Je-li uložen trest před začátkem nebo na konci třetiny či prodloužení, následující vhažování bude ve středu hřiště.
 3. Má-li být bránící tým potrestán a útočící hráč v poli přejel během šarvátky v útočném pásmu za úroveň vnějších vrcholů kruhů vhažování v koncovém pásmu, následující vhažování bude na jednom ze dvou bodů vhažování mimo útočné pásmo.
- ii. Je-li uložen trest hráči v poli útočícího týmu během vhažování v útočném pásmu, vhažování bude přesunuto do obranného pásma trestaného týmu.
- iii. Pokud jsou ukládány oběma týmům tresty během téhož přerušení hry, ale v různých případech a z různých důvodů, vhažování bude v obranném pásmu týmu, který se provinil jako poslední.
- iv. Jsou-li oběma týmům uloženy tresty, které jsou vyznačeny na časomíře, následující vhažování bude na nejbližším bodě vhažování v pásmu, ve kterém byla hra přerušena.

- v. Pokud útočící hráč ve svém útočném pásmu obdrží osobní trest nebo osobní trest do konce utkání, následující vzhazování bude na nejbližším bodu vzhazování k místu, kde byla hra přerušena.

PRAVIDLO 54 – URČENÍ MÍSTA VHAZOVÁNÍ / ZRANĚNÍ

- i. Pokud je hra přerušena pro zranění hráče, následující vzhazování bude na bodu vzhazování určeném tím, kde se nachází puk a který tým je v držení puku v době přerušení hry.
- ii. Pokud tým zraněného hráče má puk v držení v útočném pásmu, bude následující vzhazování na jednom z bodů vzhazování u modré čáry mimo útočné pásmo, bez ohledu na to, kde se nachází zraněný hráč.
- iii. Pokud tým zraněného hráče má puk v držení ve středním pásmu, bude následující vzhazování na bodu vzhazování mezi modrými čarami nejbližší místu, kde bylo pukem hráno v době přerušení hry, bez ohledu na to, kde se nachází zraněný hráč.
- iv. Pokud tým zraněného hráče má puk v držení v obranném pásmu, bude následující vzhazování na jednom z bodů vzhazování v obranném pásmu, bez ohledu na to, kde se nachází zraněný hráč.
- v. Je-li zraněn rozhodčí na ledě, bude hra přerušena ihned, pokud právě není gólová příležitost, a následující vzhazování bude na nejbližším bodu vzhazování od místa, kde bylo pukem hráno v době přerušení hry.

PRAVIDLO 55 – URČENÍ MÍSTA VHAZOVÁNÍ / OBRANNÉ PÁSMO

- i. Když hráč bránícího týmu zašlápne či jinak znehybní puk u hrazení ve svém obranném pásmu, následující vzhazování bude na koncovém bodu vzhazování na té straně, kde došlo k přerušení hry.
- ii. Pokud útočící hráč v poli vystřelí nebo přihraje puk a bránící hráč v poli puk tečuje ve středním pásmu jakýmkoli způsobem mimo hřiště, následující vzhazování bude ve středním pásmu nejbližší k místu, kde byl puk tečován.
- iii. Pokud útočící hráč v poli vystřelí nebo přihraje puk a bránící hráč v poli puk tečuje ve svém obranném pásmu jakýmkoli způsobem mimo hřiště, následující vzhazování bude na koncovém bodu vzhazování nejbližší k místu, kde byl puk tečován.
- iv. Pokud útočící tým způsobí úmyslný ofsajd, následující vzhazování bude v jeho obranném pásmu na té straně, kde vznikl ofsajd.

PRAVIDLO 56 – URČENÍ MÍSTA VHAZOVÁNÍ / STŘEDOVÝ BOD VHAZOVÁNÍ

- i. Vhazování na středovém bodu se provádí za následujících okolností:
 1. Na začátku třetiny a prodloužení.
 2. Po dosažení gólu.
 3. Jestliže rozhodčí na ledě mylně posoudí zakázané uvolnění.
 4. Jestliže hráči v poli obou týmů zašlápnou či jinak znehybní puk u hrazení poblíž střední čáry.
 5. Po předčasném nahrazení brankáře, když provinivší se tým je v držení puku, avšak pouze tehdy, když je hra přerušena na útočné polovině hřiště za střední čárou. Pokud je hra přerušena předtím, než puk dosáhne střední čáry, následující vhazování bude na nejbližším bodu vhazování v pásnu, ve kterém byla hra přerušena.
- ii. Pokud je hra přerušena ve středním pásnu z jakéhokoli důvodu, který nelze jednoznačně přisoudit ani jednomu týmu, následující vhazování bude na nejbližším bodu vhazování mezi modrými čarami. Je-li nejasné, který z pěti bodů vhazování ve středním pásnu je tím nejbližším, vybere se pro následující vhazování bod ve středním pásnu, který poskytne domácímu týmu největší územní výhodu.

PRAVIDLO 57 – URČENÍ MÍSTA VHAZOVÁNÍ / ÚTOČNÉ PÁSMO

- i. Pokud hráč v poli útočícího týmu zašlápne či jinak znehybní puk u hrazení v útočném pásnu a rozhodčí to posoudí jako jasný pokus přerušit hru, následující vhazování bude mimo útočné pásmo na straně, kde došlo k přerušení hry.
- ii. Pokud hráč v poli útočícího týmu vystřelí puk přes ochranné sklo z útočného pásma, aniž by se puk dotkl těla nebo hole soupeře, následující vhazování bude mimo útočné pásmo na bodu vhazování nejbližší místu, odkud byl puk vystřelen.
- iii. Pokud hráč v poli útočícího týmu vystřelí puk přes ochranné sklo z útočného pásma, avšak puk se dotkne těla nebo hole soupeře, následující vhazování bude na bodu vhazování v útočném pásnu na straně, kde byl puk naposledy tečován.
- iv. Pokud hráč v poli vystřelí na branku odkudkoli na ledě a puk bez teče zasáhne jakoukoli část branky a jde mimo hřiště, následující vhazování bude v útočném pásnu na bodu vhazování nejbližší místu, odkud byl puk vystřelen.
- v. Pokud hráč v poli útočícího týmu dosáhne gólu vysokou holí, kopnutím nebo jiným způsobem, který podle rozhodčího na ledě nebo videorozhodčího odporuje pravidlům, následující vhazování bude mimo útočné pásmo.

- vi. Jestliže puk vnikne do branky po odrazu puku přímo od rozhodčího na ledě, následující vhažování bude na bodu vhažování nejbližší místu, kde se od něj puk odrazil.
- vii. Pokud útočící hráč v poli v útočném pásmu způsobí vysazení branky z jejího ukotvení a neučiní žádný pokus, aby tomu zabránil, následující vhažování bude ve středním pásmu na bodu vhažování blíže útočnému pásmu. Pokud však je útočící hráč natlačen na branku bránicím hráčem, následující vhažování bude na koncovém bodu vhažování v útočném pásmu.
- viii. Jsou čtyři možnosti, kdy je hra přerušena v útočném pásmu, ale následující vhažování bude mimo útočné pásmo:
 1. Pokud jeden nebo oba obránci na ledě nebo hráč útočícího týmu přicházející z lavice vjede do útočného pásma za úroveň vnějších vrcholů koncových kruhů vhažování během šarvátky.
 2. Pokud hráč v poli útočícího týmu vystřelí nebo tečuje puk mimo hřiště, aniž by se puk jakýmkoli způsobem dotkl branky nebo hráče bránícího týmu.
 3. Pokud útočící tým zahraje puk vysokou holí uvnitř útočného pásma.
 4. Při postavení útočícího hráče v brankovišti.

PRAVIDLO 58 – POSTUP PŘI VHAŽOVÁNÍ

- i. Rozhodčí na ledě musí vhažovat puk na jednom z devíti vyznačených bodů vhažování.
- ii. Pouze jednomu hráči v poli z každého týmu je dovoleno účastnit se vhažování.
- iii. Oba hráči v poli účastníci se vhažování se musí postavit rovně čelem k soupeřově brance, přibližně na vzdálenost jedné hole od sebe se špičkou čepele hole nehybně na bílé ploše bodu vhažování.
- iv. Rozhodčí na ledě může vhodit puk i tehdy, když je pouze jeden hráč v poli připraven ke vhažování, za předpokladu, že všichni ostatní hráči neúčastníci se vhažování jsou na své straně a připraveni.
- v. Když je vhažování v obranné polovině hřiště, hráč v poli bránícího týmu musí položit hůl na led jako první následován okamžitě hráčem v poli útočícího týmu.
- vi. Vhazuje-li se na středovém bodu vhažování, jako první položí hůl na led hráč hostujícího týmu.
- vii. Všichni hráči v poli neúčastníci se vhažování musí mít své brusle mimo kruh (kontakt s čarou je dovolen). Hůl hráče v poli smí být uvnitř kruhu za předpokladu, že nedojde ke kontaktu ani se soupeřem, ani se soupeřovou holí.

- viii. Hráč v poli musí také mít své brusle na vlastní straně vymežujících značek (kontakt s čarou je dovolen). Hůl hráče v poli smí být uvnitř prostoru mezi dvěma značkami za předpokladu, že nedojde ke kontaktu ani se soupeřem ani se soupeřovou holí.
- ix. Všichni hráči v poli musí být na své straně vzhazování a při vzhazování mezi modrými čarami v dostatečné vzdálenosti od hráčů účastnících se vzhazování. Během vzhazování musí zůstat stát a nemohou bruslit, ani ovlivňovat nebo bránit vzhazování.
- x. Jakmile hráči v poli zaujmou pozici pro vzhazování, nesmí ji měnit.

PRAVIDLO 59 – CHYBNÉ VHAZOVÁNÍ

- i. Pokud jeden nebo oba hráči v poli účastníci se vzhazování nezaujmou řádné postavení ihned poté, když k tomu byl dán pokyn, může rozhodčí na ledě nařídit jeho nebo jejich výměnu na vzhazování za spoluhráče na ledě.
- ii. Pokud jeden z ostatních hráčů v poli neúčastnících se vzhazování vstoupí do kruhu vzhazování předčasně, rozhodčí na ledě přeruší vzhazování. Hráč v poli provinivšího se týmu účastníci se vzhazování musí být nahrazen.
- iii. Pokud jeden z ostatních hráčů v poli neúčastnících se vzhazování vstoupí do kruhu vzhazování předčasně, ale puk již byl vhozen, hra bude přerušena a vzhazování bude opakováno, ledaže puk získá tým soupeře. Pokud je hra přerušena, hráč v poli provinivšího se týmu účastníci se vzhazování musí být nahrazen.
- iv. Střídání hráčů není dovoleno po chybném vzhazování, pokud nebylo vzhazování řádně provedeno a hra nebyla zahájena, ledaže byl uložen trest, který změnil počet hráčů na ledě jednoho z týmů.
- v. Pokud hráč v poli vyhraje vzhazování tak, že kopne puk svému spoluhráči, hra bude přerušena a vzhazování se bude opakovat. Hráč provinivšího se týmu účastníci se vzhazování musí být nahrazen.
- vi. Pokud je vzhazování vyhráno přihrávkou rukou, hra bude přerušena, vzhazování se bude opakovat a hráč v poli, který se provinil přihrávkou rukou, musí být nahrazen. Pokud hráč v poli zahraje puk na vzhazování rukou a soupeřův tým získá puk do držení, hra bude pokračovat. Kterýkoli rozhodčí na ledě může učinit toto rozhodnutí.
- vii. Týmu, který způsobí druhé porušení postupu při stejném vzhazování, bude uložen menší trest pro hráčskou lavici.
- viii. Vzhazování nemůže být vyhráno tím způsobem, že hráč kopne nebo odpálí puk rukou ze vzduchu bezprostředně poté, co byl rozhodčím na ledě vhozen.
- ix. Pokud hráč v poli přejede vymežující značku dříve, než je puk vhozen, bude to považováno za porušení pravidel vzhazování.
- x. Jakýkoli kontakt se soupeřem nebo jeho holí dříve, než je puk vhozen, bude považován za porušení pravidel vzhazování.

PRAVIDLO 60 – KOMERČNÍ PŘESTÁVKY

- i. Do utkání IIHF, které je vysíláno v televizi, budou zařazeny dvě komerční přestávky v každé třetině.
- ii. Tyto přestávky budou zařazeny v přerušení hry po čase 14:00 a 8:00 na časomíře.
- iii. Komerční přestávky nemohou být:
 1. po zakázaném uvolnění,
 2. v průběhu přesilové hry,
 3. po gólu,
 4. když je hra přerušena kvůli nařízení trestného střelení.
- iv. V případě, že komerční přestávka nemůže být zařazena během předepsaného časového intervalu, bude to napraveno při prvním přerušení hry v příštím časovém intervalu pro komerční přestávku. Druhá komerční přestávka pak bude zařazena dvě přerušení hry po první komerční přestávce v tomto časovém intervalu. Pokud nastane jiná překážka, proč komerční přestávku nelze zařadit, tento postup bude opakován, dokud nejsou všechny komerční přestávky zařazeny. Jedinou výjimkou je situace, když je hráčem odpykáván pětiminutový (nikoli souběžný) trest. V takové situaci bude komerční přestávka zařazena v předepsaném čase.
- v. Komerční přestávky nejsou povoleny během prodloužení.

PRAVIDLO 61 – ODDECHOVÝ ČAS

- i. Každý tým smí během utkání (60 minut základní hrací doby a prodloužení) využít jeden třicetivteřinový oddechový čas.
- ii. Hráč v poli určený koučem anebo přímo kouč smí během přerušení hry požádat hlavního rozhodčího o oddechový čas.
- iii. Všichni hráči nacházející se na ledě smí během oddechového času odjet ke svým hráčským lavicím.
- iv. Oba týmy si mohou vybrat svůj oddechový čas ve stejném přerušení hry, avšak tým žádající druhý oddechový čas to musí oznámit hlavnímu rozhodčímu před skončením prvního oddechového času.
- v. Tým nemůže požádat o oddechový čas v průběhu samostatných nájzdů k určení vítěze utkání, dříve než byla zahájena třetina či prodloužení, nebo po skončení třetiny či prodloužení.
- vi. O oddechový čas nelze žádat poté, co bylo ukončeno střídání hráčů.
- vii. O oddechový čas nelze žádat po chybném vzhazování.
- viii. O oddechový čas nelze žádat během hry.

PRAVIDLO 62 – PRODLOUŽENÍ

- i. Utkání hrané do rozhodnutí (tj. ve kterém není možný nerozhodný výsledek), které je nerozhodné po základní hrací době, bude pokračovat jedním prodloužením o délce 5, 10 nebo 20 minut s náhlou smrtí.
- ii. Před prodloužením v délce 5 nebo 10 minut bude po základní hrací době třiminutová přestávka. Nebude úprava ledu a týmy si pro prodloužení vymění strany.
- iii. Před prodloužením v délce 20 minut odejdou týmy do šaten na běžnou přestávku, zatímco se upraví led a týmy si vymění strany oproti třetí třetině.
- iv. Trestů v prodloužení a určení počtu hráčů na ledě se týká Pravidlo 115.

PRAVIDLO 63 – SAMOSTATNÉ NÁJEZDY K URČENÍ VÍTĚZE UTKÁNÍ

Viz rovněž Pravidla 176 až 178 pro provádění trestného střelení.

- i. Pokud není v prodloužení s náhlou smrtí dosaženo gólu, budou následovat samostatné nájezdy k určení vítěze utkání.
- ii. Před začátkem samostatných nájezdů k určení vítěze utkání bude celá střední část hřiště mezi koncovými body vřazování upravena rolbou nasucho.
- iii. Hlavní rozhodčí povolá oba kapitány k území rozhodčích k losování mincí. Vítěz má volbu, zda jeho tým bude provádět nájezd jako první nebo druhý.
- iv. Brankáři budou hájit stejné branky jako v prodloužení.
- v. Brankáři obou týmů mohou být měněni po každém nájezdu, ale pokud musí být nájezd z jakéhokoli důvodu opakován, hráč v poli i brankář musí zůstat stejní kromě případu, kdy dojde ke zranění.
- vi. Tři různí hráči v poli z každého týmu budou střídavě (A, B, A, B, A, B) provádět nájezdy. Hráči v poli nemusí být určeni předem a mohou být kdykoli vyměněni až do okamžiku, kdy hlavní rozhodčí zapíská na znamení, že nájezd začíná.
- vii. Oprávnění se zúčastnit samostatných nájezdů k určení vítěze utkání jsou všichni hráči obou týmů zapsaní v zápisu o utkání s výjimkou hráčů odpykávajících tresty, které zcela neuplynuly před ukončením prodloužení, jakož i hráčů, kterým byly uloženy osobní tresty do konce utkání nebo tresty ve hře. Tito hráči musí zůstat během samostatných nájezdů k určení vítěze utkání na trestné lavici nebo v šatně.
- viii. Tým, který dosáhl vyššího počtu gólů po prvních šesti nájezdech je prohlášen vítězem utkání. Pokud je o výsledku utkání rozhodnuto dříve, než bylo provedeno všech šest nájezdů, zbývající nájezdy nebudou prováděny.

- ix. Pokud je stav samostatných nájezdů k určení vítěze utkání po šesti nájezdech stále nerozhodný, nájezdy budou pokračovat s uplatněním náhlé smrti.
- x. Při samostatných nájezdech k určení vítěze utkání s náhlou smrtí se provádí samostatný nájezd vždy po jednom hráči v poli obou týmů, dokud není určen vítěz. Jakýkoli hráč v poli včetně těch, kteří se zúčastnili první fáze samostatných nájezdů, je oprávněn provést libovolný počet samostatných nájezdů k určení vítěze utkání.
- xi. Tým, který prováděl první samostatný nájezd k určení vítěze utkání v prvních třech dvojicích, bude ve čtvrté a následujících dvojicích provádět samostatné nájezdy s náhlou smrtí jako druhý v pořadí, dokud není určen vítěz.
- xii. Pokud kouč nepošle hráče v poli provést samostatný nájezd ani přes důraznou výzvu hlavního rozhodčího, nebo pokud hráč v poli odmítne samostatný nájezd provést, bude tento nájezd považován za neproměněný a soupeřův tým provede svůj další samostatný nájezd.
- xiii. Pokud tým odmítne účast na samostatných nájezdech k určení vítěze utkání, jeho soupeř bude prohlášen vítězem.
- xiv. Hlavnímu rozhodčímu je dovoleno poradit se s brankovým videorozhodčím pouze v případě pochybnosti, zda puk při nájezdu přešel za úroveň brankové čáry. V průběhu samostatných nájezdů k určení vítěze utkání není možné jiné využití brankového videorozhodčího.

ČÁST 6 – PRAVIDLA HRY / PŘERUŠENÍ HRY

SHRNUTÍ – Hra začíná, jakmile je rozhodčím na ledě vhozen puk. Je přerušena zapískáním rozhodčího na ledě z důvodu porušení jednoho z dále uvedených pravidel nebo události, která zabraňuje pokračování hry – puk mimo hru, zašlápnutý puk atd..

PRAVIDLO 64 – NEDOVOLENÝ ZÁSAH DIVÁKŮ

- i. Jakýkoli případ nedovoleného zásahu diváků musí rozhodčí na ledě oznámit příslušným orgánům.
- ii. V případě, že jsou diváky na led vhozeny předměty a herní akce je tím narušena, hra bude přerušena a následující vzhazování bude na nejbližším bodu vzhazování k místu, kde byla hra přerušena.
- iii. V případě, že hráč v poli je divákem držen nebo je mu bráněno ve hře, hra bude přerušena.
- iv. Pokud tým, jehož hráči v poli je bráněno, má puk v držení, hra bude pokračovat, dokud nedojde ke změně v držení puku.

PRAVIDLO 65 – ZAKÁZANÉ UVOLNĚNÍ / HYBRIDNÍ ZAKÁZANÉ UVOLNĚNÍ

- i. Jestliže hráč týmu, který má stejný nebo vyšší počet hráčů, zahraje puk jakýmkoli způsobem (holí, rukavicí, bruslí, tělem) ze své vlastní poloviny hřiště za čáru zakázaného uvolnění soupeře – včetně odrazu od hrazení nebo ochranného skla – aniž by se puku dotkl jakýkoli hráč kteréhokoliv týmu v útočné polovině hřiště dříve, než puk přejde čáru zakázaného uvolnění, vznikne možnost zakázaného uvolnění.
- ii. Čárový rozhodčí musí učinit dvě rozhodnutí v souvislosti s pravidly o hybridním zakázaném uvolnění. Nejprve musí rozhodnout, zda puk zahráný z hráčovy vlastní poloviny hřiště přejde čáru zakázaného uvolnění v útočném pásmu. Za druhé musí rozhodnout, zda bránící nebo útočící hráč může být prvním, kdo se dotkne puku.
- iii. Toto druhé rozhodnutí musí být učiněno nejpozději v okamžiku, kdy první z hráčů dosáhne úrovně koncových bodů vzhazování, ale toto rozhodnutí může být učiněno i dříve. Brusle hráčů v poli jsou určujícím faktorem.
- iv. Jestliže je puk vystřelen nebo zahrán takovým způsobem, že obíhá kolem hrazení zpět směrem do hřiště, čárový rozhodčí rozhodne, který z hráčů může být první, kdo se dotkne puku. V tomto případě nejsou určujícím faktorem koncové body vzhazování, ale puk samotný.
- v. Pokud není souboj o puk, zakázané uvolnění nebude odpískáno, dokud bránící hráč nepřekročí svoji obrannou modrou čáru a puk nepřejde čáru zakázaného uvolnění.

- vi. Pokud je souboj o puk příliš těsný, než aby se dalo rozhodnout, který tým se může dotknout puku jako první, zakázané uvolnění bude odpískáno.
- vii. Když byla přerušena hra pro zakázané uvolnění, musí být důsledně uplatňována pravidla týkající se kontaktu, kterému se lze vyhnout.
- viii. Po zrušení signalizovaného zakázaného uvolnění, protože útočící hráč získal pozici v přednosti, musí hráči bojovat o puk a o pozici v souladu s pravidly týkajícími se fyzického kontaktu.

PRAVIDLO 66 – ZAKÁZANÉ UVOLNĚNÍ / HERNÍ SITUACE

Viz rovněž Pravidlo 205 – Zakázané uvolnění a brankář

- i. Pro účely zakázaného uvolnění je celá střední čára součástí útočné poloviny hřiště. Jakmile hráč v poli "získal čáru", může zahrát puk dopředu, aniž by vzniklo zakázané uvolnění.
- ii. Aby hráč "získal čáru", musí dosáhnout kontaktu se střední čarou pukem na holi (nikoli bruslí).
- iii. Pouze týmu, který hraje v oslabení (tj. má na ledě méně hráčů než jeho soupeř), je dovoleno zahrát puk ze své vlastní poloviny hřiště za soupeřovu čáru zakázaného uvolnění, aniž by vzniklo zakázané uvolnění.
- iv. Rozhodující, zda tým hraje v oslabení nebo ne, je počet hráčů v okamžiku, kdy puk opouští hráčovu hůl. Jestliže dohlížitel trestů otevřel dvířka po uplynutí trestu, ale hráč fyzicky nevstoupil na led, bude pro posouzení zakázaného uvolnění považován za hráče na ledě.
- v. Tým není považován za oslabený, pokud jeho počet hráčů na ledě je menší, než je dovoleno, ale tento počet není důsledkem trestů.
- vi. Pokud pohybující se puk zasáhne rozhodčího na ledě, možnost zakázaného uvolnění stále trvá. Pokud puk po dotyku s rozhodčím na ledě zpomalí a nepřejde čáru zakázaného uvolnění, zakázané uvolnění bude zrušeno.
- vii. Po odpískaném zakázaném uvolnění bude následující vhadzování na bodu vhadzování v koncovém pásmu provinivšího se týmu, nejbližší k místu, kde se naposledy puku dotkl hráč, který puk vystřelil nebo přihrál.
- viii. Pokud rozhodčí na ledě pochybili při posouzení zakázaného uvolnění, následující vhadzování bude na středovém bodu vhadzování.

- ix. Pokud nastane jedna z následujících situací, zakázané uvolnění nebude odpískáno:
1. Jestliže je puk zahrán přímo hráčem v poli účastnícím se vzhazování.
 2. Jestliže kterýkoli hráč v poli soupeřova týmu, kromě brankáře, může zahrát puk dříve, než přejde čáru zakázaného uvolnění (včetně hráčů v poli, kteří zpomalí, aby nechali puk přejít čáru zakázaného uvolnění nebo předstírají, že bruslí rychle, ale ve skutečnosti se nesnaží získat puk, než přejde čáru zakázaného uvolnění).
 3. Jestliže střídající hráč si záměrně nevšímá puku a jde na hráčskou lavici místo hraní pukem buď proto, aby se vyhnul trestu za příliš mnoho hráčů, anebo z jakéhokoli jiného důvodu.
 4. Jestliže se puk dotkne jakékoli části těla nebo výstroje soupeře kdykoli od okamžiku, kdy byl zahrán, do okamžiku, než přejde čáru zakázaného uvolnění.
 5. Jestliže brankář opustí brankoviště, když je puk zahrán na zakázané uvolnění, nebo je mimo brankoviště a pohybuje se směrem k puku.
 6. Jestliže puk zasáhne brankovou konstrukci a přejde čáru zakázaného uvolnění.

PRAVIDLO 67 – PUK MIMO HRU

- i. Jestliže je puk vystřelen či odražen mimo hřiště (včetně hráčské lavice), nebo zasáhne jinou překážku nad ledovou plochou, kromě hrazení a ochranného skla, hra bude přerušena a následující vzhazování bude na nejbližším bodu vzhazování, odkud byl puk vystřelen či odražen, pokud pravidla nestanoví jinak.
- ii. Pokud je hra přerušena, protože střela nebo přihrávka hráče zasáhne spoluhráče na hráčské lavici, který je nakloněn přes hrazení, nebo jehož tělo je nad ledem, nebo puk vnikne na hráčskou lavici jeho týmu otevřenými dvířky, následující vzhazování bude na nejbližším bodu vzhazování v pásmu, ze kterého byl puk vystřelen a který provinivšímu se týmu neposkytuje žádnou územní výhodu.
- iii. Pokud je hra přerušena, protože střela nebo přihrávka hráče zasáhne protihráče na hráčské lavici, který je nakloněn přes hrazení, nebo jehož tělo je nad ledem, nebo puk vnikne na hráčskou lavici soupeřova týmu otevřenými dvířky, následující vzhazování bude ve středním pásmu nejbliže soupeřově hráčské lavici, aby provinivšímu se týmu nebyla poskytnuta žádná územní výhoda.
- iv. Pokud puk jde mimo hru přímo z vzhazování, to se bude opakovat na stejném bodu vzhazování a žádnému hráči v poli nebude uložen trest za zdržování hry.
- v. Ochranné sklo na obou stranách hráčských lavic je spojeno se sloupkem, na který může navazovat přechodový oblouk (ochranné sklo v prostoru hráčských lavic). Pokud puk zasáhne sloupek, je stále ve hře, ale pokud zasáhne přechodový oblouk, je mimo hru.

- vi. Pokud puk zasáhne ochrannou síť za kteroukoli brankou, je považován za puk mimo hru a budou uplatněna obvyklá pravidla pro vzhazování, pokud byla přerušena hra (viz rovněž Pravidlo 70-ix jako výjimku).

PRAVIDLO 68 – PUK NA LIŠTĚ HRAZENÍ

- i. Pokud puk zůstane ležet na liště hrazení kdekoli na hřišti v průběhu hry, bude považován za puk ve hře a hráči mohou získat držení puku jakýmkoli běžným a dovoleným způsobem.

PRAVIDLO 69 – PUK NA BRANKOVÉ SÍTI (SPODNÍ A HORNÍ ČÁST)

- i. Pokud zůstane puk na vnější straně brankové sítě (buď na dolní části podél zadní strany branky nebo na její horní části) tak dlouho, že to naruší plynulost hry, nebo je-li zašlápnut či jinak znehybněn u branky soupeřícími hráči, hlavní rozhodčí přeruší hru.
- ii. Pokud bylo přerušeno hry způsobeno bránícím hráčem, bude následující vzhazování na nejbližším bodu vzhazování v koncovém pásnu.
- iii. Pokud bylo přerušeno hry způsobeno útočícím hráčem v poli, bude následující vzhazování na nejbližším bodu vzhazování mimo útočné pásmo.
- iv. Pokud je hráč schopen během pokračující hry vyklepnout puk z brankové sítě, buď z dolní části branky nebo z její horní části, hra bude pokračovat.
- v. Pokud hráč odehraje puk z horní části branky tak, že zasáhne puk holí, použijí se obvyklá pravidla pro hru vysokou holí.

PRAVIDLO 70 – PUK DO SÍTĚ V KONCOVÝCH PÁSMECH

- i. Pokud je puk vystřelen z místa v útočném pásnu a zasáhne síť v koncovém pásnu přímo z této střely, následující vzhazování bude mimo útočné pásmo.
- ii. Pokud je puk vystřelen z místa v útočném pásnu a zasáhne síť v koncovém pásnu po tečování bránícím týmem, následující vzhazování bude na bodu vzhazování v útočném pásnu nejbližší místu, odkud bylo vystřeleno.
- iii. Pokud je puk vystřelen z místa mimo útočné pásmo a zasáhne síť v koncovém pásnu přímo z této střely, následující vzhazování bude nejbližší místu, odkud bylo vystřeleno, na bodu vzhazování, který neposkytne provinivšímu se týmu územní výhodu.
- iv. Pokud je v situaci dle Pravidla 70-iii puk vystřelen ze středního pásma, následující vzhazování bude nejbližší místu, odkud bylo vystřeleno, na bodu vzhazování, který neposkytne provinivšímu se týmu územní výhodu.

- v. Pokud je v situaci dle Pravidla 70-iii puk vystřelen z obranného pásma, následující vzhazování bude na nejbližším bodu vzhazování v obranném pásmu.
- vi. Pokud je puk vystřelen z místa mimo útočné pásmo a zasáhne síť v koncovém pásmu po tečování bránícím týmem, následující vzhazování bude nejbližší místu, kde došlo k odrazu, na bodu vzhazování, který neposkytne provinivšímu se týmu územní výhodu.
- vii. Pokud v situaci dle Pravidla 70-vi dojde k odrazu puku v obranném pásmu, následující vzhazování bude v obranném pásmu.
- viii. Pokud v situaci dle Pravidla 70-vi dojde k odrazu puku ve středním pásmu, následující vzhazování bude nejbližší místu, kde došlo k odrazu, tak, aby se neposkytla provinivšímu se týmu územní výhoda.
- ix. Pokud puk zasáhne síť v koncovém pásmu, avšak hra není přerušena, bude se pokračovat, jako by puk zasáhl ochranné sklo.

PRAVIDLO 71 – PUK Z DOHLEDU

- i. Jakmile hlavní rozhodčí ztratí puk z dohledu, přeruší hru. Následující vzhazování bude na nejbližším bodu vzhazování, kde došlo k přerušení hry, pokud tato pravidla nestanoví jinak.

PRAVIDLO 72 – PUK MIMO HŘIŠTĚ ODRAZEM OD BRANKY

- i. Pokud je puk vystřelen útočícím hráčem v poli a zasáhne jakoukoli část branky nebo brankové sítě a jde přímo mimo hřiště, aniž by se jakkoli dotkl soupeře, následující vzhazování bude v útočném pásmu. Pokud se puk odrazí od hráče bránícího týmu předtím nebo poté, co zasáhne branku nebo brankovou síť, následující vzhazování bude na koncovém bodu vzhazování nejbližší místu, odkud bylo vystřeleno.

PRAVIDLO 73 – PUK ODRAŽENÝ OD ROZHODČÍHO NA LEDĚ

- i. Hra nebude přerušena, pokud se puk odrazí od rozhodčího na ledě během hry, kromě toho, když:
 1. Puk vnikne do branky v důsledku tohoto odrazu.
 2. Puk jde mimo hřiště v důsledku tohoto odrazu.
 3. Rozhodčí na ledě je zraněn.
- ii. Pokud útočící tým dosáhne gólu tak, že je puk tečován nebo odražen přímo od rozhodčího na ledě, gól nebude uznán a následující vzhazování bude na nejbližším bodu vzhazování, kde došlo ke kontaktu puku s rozhodčím na ledě.
- iii. Pokud puk zasáhne rozhodčího na ledě a je následně dopraven do branky jakýmkoli dovoleným způsobem, gól bude uznán.

- iv. Pokud puk opustí hřiště poté, co zasáhl rozhodčího na ledě ve středním pásmu, následující vhažování bude na bodu vhažování ve středním pásmu nejbližší místu, kde došlo ke kontaktu puku s rozhodčím na ledě.
- v. Pokud puk opustí hřiště poté, co zasáhl rozhodčího na ledě v jednom z koncových pásem, následující vhažování bude na bodu vhažování v koncovém pásmu nejbližší místu, kde došlo ke kontaktu puku s rozhodčím na ledě.

PRAVIDLO 74 – PŘIHRÁVKA RUKOU

- i. Hráč v poli nesmí sevřít puk v ruce a jet s ním, buď aby se vyhnul bránění soupeře, nebo aby zachoval puk v držení.
- ii. Dojde-li k porušení pravidla o přihrávce rukou, hra bude přerušena a následující vhažování bude na nejbližším bodu vhažování od místa, kde k přestupku došlo, nebo kde spoluhráč převzal puk do držení, podle toho, co provinivšímu se týmu poskytne menší územní výhodu.
- iii. Přihrávka rukou je dovolena v obranném pásmu za předpokladu, že jak hráč v poli přijímající přihrávku, tak i puk jsou ještě v obranném pásmu.
- iv. Pokud hráč v poli ve svém obranném pásmu úmyslně nasměruje puk rukou nebo paží spoluhráči, nebo tím způsobí, že jeho tým získal výhodu v kterémkoli jiném pásmu než obranném, hra bude přerušena a následující vhažování bude v obranném pásmu na bodu vhažování nejbližší místu, odkud bylo přihráno rukou.
- v. Hráč v poli ve středním pásmu nesmí přihrát rukou spoluhráči do obranného pásma. V takovém případě hlavní rozhodčí přeruší hru a následující vhažování bude na nejbližším bodu vhažování v obranném pásmu.
- vi. Pokud puk vnikne do branky v důsledku zahrání rukou útočícím hráčem v poli nebo v důsledku jakéhokoli odrazu od kteréhokoli hráče po předchozím zahrání rukou, gól nebude uznán a následující vhažování bude mimo útočné pásmo nejbližší místu, odkud bylo provinivším se týmem původně přihráno rukou, na bodu vhažování, který tomuto týmu neposkytne územní výhodu.
- vii. Pokud bránící hráč rukou srazí nebo zahraje puk do vlastní branky, gól bude uznán.

PRAVIDLO 75 – HRANÍ PUKU VYSOKOU HOLÍ

- i. Pokud se hráč dotkne puku holí nad výši svých ramen a buď on nebo jeho spoluhráč následně získá puk do držení a pod kontrolu, nebo je puk sražen mimo hřiště, hra bude přerušena.
- ii. Pokud se tento přestupek stane v útočném pásmu a spoluhráč následně získá puk do svého držení a pod kontrolu v útočném pásmu, následující vhažování bude mimo útočné pásmo na straně, kde spoluhráč získal puk pod kontrolu.

- iii. Pokud se tento přestupek stane v útočném pásmu a spoluhráč následně získá puk do svého držení a pod kontrolu buď ve středním nebo v obranném pásmu, následující vzhazování bude nejbližší místu, kde byl puk získán pod kontrolu, na bodu vzhazování, který poskytuje menší územní výhodu provinivšímu se týmu.
- iv. Pokud se tento přestupek stane ve středním pásmu, následující vzhazování bude v obranném pásmu na straně, kde spoluhráč získal puk do držení a pod kontrolu.
- v. Pokud se tento přestupek stane v obranném pásmu, následující vzhazování bude v obranném pásmu na straně, kde spoluhráč získal puk do držení a pod kontrolu.
- vi. Zahrání puku vysokou holí během hry je vymezeno úrovní hráčových ramen (zatímco dovolená výše pro odražení puku do branky a dosažení gólu je příčná tyč).
- vii. Pokud se hráč dotkne jakýmkoli způsobem puku holí nad výši svých ramen a následně hraje pukem soupeř, hra bude pokračovat.
- viii. Pokud hráč zasáhne puk vysokou holí a srazí puk do vlastní branky, gól bude uznán ve prospěch soupeře.
- ix. Nesení puku na čepeli hole jako při lakrosu je hráči v poli dovoleno za předpokladu, že přitom v žádném okamžiku pohybu nezvedne hůl (a tím ani puk) nad výši svých ramen. Pokud puk a hůl jsou nad výši ramen v kterémkoli okamžiku během tohoto nesení, hra bude přerušena.
- x. Pokud hráč týmu v držení puku zahraje puk vysokou holí během výhody při signalizovaném trestu soupeře, následující vzhazování bude na jednom z koncových bodů vzhazování potrestaného týmu.

PRAVIDLO 76 – ZAHRÁNÍ PUKU VYSOKOU HOLÍ DO BRANKY

Viz rovněž Pravidlo 97-ii.

- i. Gól nebude uznán, jestliže útočící hráč v poli jakýmkoli způsobem zahraje, odrazí nebo odpálí puk do branky holí nad úrovní příčné tyče, a to ani v případě, že je puk následně do branky tečován kterýmkoli hráčem, brankářem nebo rozhodčím na ledě či se odrazí od ledu.
- ii. Určujícím faktorem je, kde se puk dotkne hole v porovnání s úrovní příčné tyče. Pokud ta část hole, která se dotkla puku, je na úrovni příčné tyče nebo pod ní, gól bude uznán.

PRAVIDLO 77 – OCHRANNÁ SKLA / POŠKOZENÁ

- i. Pokud dojde v průběhu hry k poškození jakékoli části nebo dílu ochranných skel, hra bude okamžitě přerušena a nebude znovu zahájena, dokud nebude sklo opraveno.

PRAVIDLO 78 – OFSAJD

- i. Ofsajd může vzniknout jedině na útočné modré čáře. Hráči v poli útočícího týmu nemohou přejít tuto čáru před pukem bez vzniku ofsajdu.
- ii. Celá šířka modré čáry je považována za součást toho pásma, ve kterém je právě puk.
- iii. Pokud byl puk ve středním pásmu, není považován za puk uvnitř útočného pásma, dokud zcela nepřejde modrou čáru.
- iv. Pokud byl puk v útočném pásmu, není považován za puk ve středním pásmu, dokud zcela nepřejde modrou čáru.
- v. Přestože je útočící hráč v poli v útočném pásmu, zatímco puk je ve středním pásmu, není puk považován za puk uvnitř útočného pásma, dokud zcela nepřejde modrou čáru.
- vi. Pro ofsajd je určující poloha bruslí útočícího týmu na útočné modré čáře ve vztahu k puku. Útočící hráč v poli je v ofsajdu, jestliže má obě brusle zcela za modrou čárou v útočném pásmu dříve, než je puk zcela za modrou čárou. K tomu je potřeba zohlednit polohu puku v prostoru. Pokud puk přejde vzduchem úroveň modré čáry před útočícím hráčem v poli, nejde o ofsajd.
- vii. Postavení bruslí hráčů v poli je posuzováno jen ve dvou rozměrech. Dokud se zvednutá brusle nedotkne ledu, nemůže být považována za brusle na jedné nebo druhé straně čáry.
- viii. Hráč v poli není v ofsajdu, má-li jednu brusli uvnitř útočného pásma, pokud se druhá brusle dotýká ledu na modré čáře nebo ve středním pásmu.

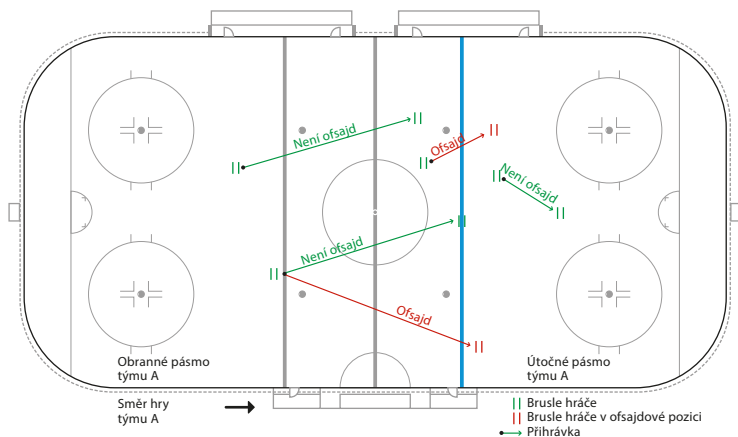

PRAVIDLO 79 – OFSAJDOVÉ SITUACE

- i. Pokud útočící hráč v poli vystřelí nebo přihraje puk, a ten zasáhne spoluhráče, který byl dříve než puk v útočném pásmu, bude hra přerušena pro ofsajd. Následující vzhazování bude nejbližší místu, odkud bylo přihráno nebo vystřeleno, na bodu vzhazování, který poskytne provinivšímu se týmu menší územní výhodu.
- ii. Pokud útočící hráč v poli vystřelí puk z místa mimo útočné pásmo a ten jde mimo hřiště v útočném pásmu, když byl spoluhráč dříve v tomto pásmu než puk, hra bude přerušena pro ofsajd. Následující vzhazování bude nejbližší místu, odkud bylo přihráno nebo vystřeleno, na bodu vzhazování, který poskytne provinivšímu se týmu menší územní výhodu.
- iii. Pokud je hráč bránícího týmu ve svém obranném pásmu a ukončí ofsajdovou výhodu střelou nebo přihrávkou, která zasáhne rozhodčího na ledě ve středním pásmu a odrazi se zpět do koncového pásma, když hráč v poli útočícího týmu je stále v útočném pásmu, bude to posouzeno jako ofsajdová výhoda.
- iv. Pokud hráč v poli přihraje z místa mimo své obranné pásmo spoluhráči s oběma bruslemi uvnitř útočného pásma a hra je přerušena pro ofsajd, následující vzhazování bude ve středním pásmu nejbližší místu, odkud bylo přihráno, na bodu vzhazování, který poskytne provinivšímu se týmu menší územní výhodu.
- v. Pokud hráč v poli přihraje z místa ve svém obranném pásmu spoluhráči, který je v útočném pásmu, a hra je přerušena pro ofsajd, následující vzhazování bude v obranném pásmu na bodu vzhazování, který je nejbližší místu, odkud bylo přihráno.
- vi. Pokud je útočící hráč uvnitř útočného pásma, ale ovládá puk holí, má puk pod kontrolou mimo toto pásmo a střídavě vede puk tam a zpět přes útočnou modrou čáru, situace je považována za ofsajd a následující vzhazování bude ve středním pásmu na bodu vzhazování, který je nejbližší místu, kde byl puk v okamžiku, kdy bylo zapískáno.

PRAVIDLO 80 – VHAZOVÁNÍ PO OFSAJDU

- i. Pokud nastane ofsajd, hra bude přerušena a místo vzhazování bude určeno následovně:
 1. Na nejbližším bodu vzhazování ve středním pásmu, jestliže puk zavedl přes modrou čáru útočící hráč v poli, když jeho spoluhráč byl za modrou čárou dříve než puk.
 2. Na středovém bodu vzhazování, když bylo přihráno nebo vystřeleno z místa mezi střední čárou a útočnou modrou čárou.
 3. Na bodu vzhazování ve středním pásmu blíže obranného pásma, když bylo přihráno nebo vystřeleno z místa mezi obrannou modrou čárou a střední čárou.
 4. Na koncovém bodu vzhazování v obranném pásmu provinivšího se týmu, jestliže hráč v poli způsobil ofsajd úmyslně.

5. Na koncovém bodu vhažování v obranném pásmu provinivšího se týmu, jestliže byl puk přihrán nebo vystřelen útočícím hráčem v poli z jeho obranného pásma.
6. Na bodu vhažování nejbližší místu, odkud byl puk vystřelen, pokud střela nebo přihrávka, která způsobila ofsajdovou výhodu, jde mimo hřiště.
7. Na bodu vhažování v obranném pásmu, pokud bude bránícímu týmu po ofsajdové výhodě uložen trest.

PRAVIDLO 81 – POSTAVENÍ VE HŘE

- i. Pokud hráč vede puk a má ho pod kontrolou, když svými bruslemi přejíždí modrou čáru dříve než puk, je považován za hráče ve hře za předpokladu, že nejprve měl puk pod kontrolou s oběma bruslemi ve středním pásmu a udržel puk na své holi, dokud puk zcela nepřešel modrou čáru.
- ii. Pokud hráč v poli dostane přihrávku a jeho hůl a jedna brusle jsou za modrou čárou, ale jedna brusle je ve středním pásmu a dotýká se ledu, není v ofsajdu.
- iii. Pokud hráč v poli bránícího týmu, který je ve středním nebo útočném pásmu, zahraje pukem zpět do svého obranného pásma (vedením puku holí, přihrávkou nebo kopnutím puku), když jsou hráči v poli útočícího týmu v tomto pásmu, není ofsajd.

PRAVIDLO 82 – OFSAJDOVÁ VÝHODA

- i. Pokud útočící hráč předstihne puk do útočného pásma, ale nedotkne se puku, rozhodčí na ledě zvedne ruku, aby signalizoval ofsajdovou výhodu. Hra bude pokračovat, pokud bránící tým získá puk do držení a útočící hráč v poli nevyvine žádnou snahu získat držení puku, ani nutí bránícího hráče vedoucího puk ustupovat zpět v koncovém pásmu a namísto toho opustí útočné pásmo tak, že se alespoň jednou bruslí dotkne modré čáry.
- ii. Útočné pásmo musí být útočícími hráči zcela vyčištěno nebo bránící tým musí zahrát puk ven ze svého obranného pásma, aby mohl čárový rozhodčí ofsajdovou výhodu zrušit. Potom se může útočící tým pokoušet získat držení puku nebo znovu vjet do útočného pásma.
- iii. Pokud je důsledkem ofsajdové výhody přerušeni hry, následující vhažování bude mimo obranné pásmo bránícího týmu na bodu vhažování blíže místu, kde se puk nacházel v době přerušeni hry.
- iv. Pokud při ofsajdové výhodě bránící tým nevyvine žádné úsilí zahrát puk ven z obranného pásma a útočící tým nevyvine žádnou snahu vyčistit pásmo, hra bude přerušena pro ofsajd. Následující vhažování bude mimo obranné pásmo bránícího týmu na bodu vhažování blíže místu, kde se puk nacházel v době přerušeni hry.

- v. Pokud při ofsajdové výhodě bránící tým vstřelí puk do vlastní branky, gól bude uznán.
- vi. V průběhu ofsajdové výhody při čištění pásma je bránícímu týmu dovoleno zahrát puk za vlastní branku, pokud se nejedná o pokus zdržovat hru.
- vii. Pokud je puk vystřelen do útočného pásma tak, že nastane ofsajdová výhoda, a následkem této střely vnikne puk do branky bránícího týmu (buď přímo nebo odrazem od brankáře, hráče či rozhodčího nebo poté, co se odrazil od ochranného skla nebo od hrzení), gól nebude uznán, protože střela způsobila ofsajd. Případná skutečnost, že útočící tým vyčistil pásmo dříve, než puk vnikl do branky, není podstatná.
- viii. Pokud v průběhu ofsajdové výhody bránící tým vystřelí puk přímo mimo hřiště, budou uplatněna pravidla vztahující se ke zdržování hry a bude uložen příslušný trest.
- ix. Pokud nastane situace podle Pravidla 82-viii, ale puk se odrazí od ochranného skla nebo spoluhráče, aniž by přešel modrou čáru, nebude uložen žádný trest, ale následující vřazování bude ve středním pásmu z důvodu ofsajdové výhody.
- x. Pokud nastane situace podle Pravidla 82-viii, ale puk se odrazí od ochranného skla nebo spoluhráče, ale přejde modrou čáru, nebude uložen žádný trest a následující vřazování bude v obranném pásmu na té straně, kde byl puk vystřelen nebo odražen.
- xi. Pokud útočící tým vystřelí puk přes modrou čáru do ofsajdové výhody a puk se odrazí od hráče bránícího týmu a jde mimo hřiště, následující vřazování bude provedeno na nejbližším bodu vřazování v pásmu, z něhož byl puk vystřelen.
- xii. Pravidla týkající se signalizovaných trestů jsou nadřazena pravidlům pro ofsajdovou výhodu. Pokud útočící tým způsobí přerušeni hry po ofsajdové výhodě, když bránící tým má být potrestán, vřazování bude přesto v obranném pásmu podle příslušných pravidel pro vřazování po uloženi trestů.

PRAVIDLO 83 – OFSAJDOVÁ VÝHODA / HYBRIDNÍ ZAKÁZANÉ UVOLNĚNÍ

- i. Pokud hráč v poli pokoušející se zabránit zakázanému uvolnění přejede útočnou modrou čáru před pukem, čímž dojde k ofsajdové výhodě, zakázané uvolnění bude odpískáno podle pravidel o hybridním zakázaném uvolnění. Pokud čárový rozhodčí rozhodne, že hráč v poli, který je v ofsajdu, může být prvním, kdo se dotkne puku, bude odpískán ofsajd.
- ii. Pokud se při ofsajdové výhodě v situaci podle Pravidla 83-i hráč dotkne puku před vznikem zakázaného uvolnění, následující vřazování bude na bodu vřazování nejbližší místu, odkud byl puk vystřelen.

PRAVIDLO 84 – ÚMYSLNÝ OFSAJD

- i. Ofsajd je považován za úmyslný, když útočící tým záměrně a vědomě způsobí přerušení hry.
- ii. Následující vzhazování bude v obranném pásmu týmu, který způsobil úmyslný ofsajd.
- iii. Úmyslný ofsajd při ofsajdové výhodě nastane, pokud:
 1. Puk je do ofsajdové výhody vystřelen útočícím týmem směrem na branku nebo do blízkosti branky, čímž je brankář donucen zasáhnout.
 2. Útočící tým v průběhu ofsajdové výhody zasáhne puk nebo se snaží získat držení puku buď tím, že hraje pukem, nebo tím, že se snaží napadat bránící hráče v poli, kteří jsou v držení puku.
 3. Útočící tým dosáhne gólu ze hry, při které vznikla ofsajdová výhoda (tj. nastřelení puku jde do branky). V takovém případě gól nebude uznán.
 4. Útočící tým nevyvíjí žádné úsilí vyčistit útočné pásmo, aby byla ofsajdová výhoda ukončena.
- iv. Pokud je puk vystřelen do útočného pásma, což má za následek ofsajdovou výhodu, a puk vnikne jakýmkoli způsobem do branky, gól nebude uznán, pokud se nejednalo o vědomou činnost bránícího hráče. Následující vzhazování bude v obranném pásmu týmu, který způsobil úmyslný ofsajd.
- v. Pokud se v době, kdy útočící tým čistí útočné pásmo, puk náhodně dotkne útočícího hráče v tomto pásmu, bude odpískán ofsajd, avšak nebude považován za úmyslný.

PRAVIDLO 85 – ZRANĚNÝ HRÁČ V POLI

- i. Je-li zřejmé, že hráč v poli utrpěl vážné zranění, rozhodčí na ledě ihned přeruší hru a povolá na led náležitou zdravotnickou pomoc.
- ii. Ve všech ostatních případech, kdy je hráč v poli zraněn a nemůže pokračovat ve hře ani odjet na hráčskou lavici, herní akce pokračuje, dokud jeho tým nezíská puk do držení. Hra se však nepřeruší, pokud tento tým má gólovou příležitost.
- iii. Pokud je hráč v poli zraněn a současně je mu uložen trest, smí odejít do šatny. Pokud mu byl uložen menší trest, větší trest nebo trest ve hře, musí jeho tým ihned poslat na trestnou lavici náhradního hráče v poli, aby odpykal celý trest.
- iv. Pokud je zraněný hráč v poli schopen se vrátit před uplynutím svého trestu, musí odejít na trestnou lavici, aby sám odpykal zbývající čas trestu.
- v. Je-li kvůli zranění hráče v poli přerušena hra, zraněný hráč musí opustit led a nesmí se vrátit, dokud nebyla hra znovu zahájena.

PRAVIDLO 86 – ZRANĚNÝ ROZHODČÍ NA LEDĚ

- i. V případě, že rozhodčí na ledě utrpí během hry zranění, hra bude ihned přerušena (pokud nemá jeden z týmů příležitost ke vstřelení gólu), aby byla posouzena závažnost zranění a zraněný rozhodčí na ledě byl ošetřen. Pokud zranění může být ošetřeno ihned, zraněný rozhodčí na ledě přijede k hráčské lavici domácího týmu nebo bude ošetřen zdravotníkem domácího týmu.
- ii. Pokud je hlavní rozhodčí zraněn a není schopen pokračovat, zbývající hlavní rozhodčí (v systému čtyř rozhodčích) se stane jediným hlavním rozhodčím. V systému tří rozhodčích převezme povinnosti hlavního rozhodčího jeden z čárových rozhodčích, vybraný delegátem, zraněným hlavním rozhodčím nebo vedoucími týmů.
- iii. Pokud je zraněn čárový rozhodčí v systému čtyř i tří rozhodčích a není schopen pokračovat, bude nahrazen, pokud to hlavní rozhodčí považuje(i) za nezbytné.
- iv. Pokud jsou na utkání delegováni náhradní rozhodčí, příslušný rozhodčí nastoupí, když je oblečený a připravený, ale utkání bude mezitím pokračovat.

ČÁST 7 – PRAVIDLA HRY / STŘÍDÁNÍ HRÁČŮ

SHRNUTÍ – Hráči mohou být střídáni v průběhu utkání dvěma způsoby: při přerušení hry a během hry. V obou případech se uplatní příslušná pravidla, jak toto střídání může být prováděno a za jakých okolností prováděno být nesmí.

PRAVIDLO 87 – DEFINICE NA LEDĚ / MIMO LED

- i. Za hráče mimo led je považován hráč, který má jednu brusli na ledě a jednu brusli mimo led na hráčské lavici, pokud nehraje pukem, ani se nezapojí do žádné akce proti soupeři, ani nedá obě brusle na led.

PRAVIDLO 88 – STŘÍDÁNÍ HRÁČŮ BĚHEM HRY

- i. Střídání hráčů se může provádět kdykoli během hry za předpokladu, že střídající hráči jsou ve vzdálenosti do 1,5 metru od hrazení kdekoli podél celé jejich hráčské lavice a nejsou nijak zapojeni do hry.
- ii. Pokud přicházející hráč opustí zónu 1,5 metru nebo se zúčastní hry dříve, než odcházející hráč má alespoň jednu brusli mimo led na hráčské lavici, týmu bude uložen trest za příliš mnoho hráčů.
- iii. Pokud v průběhu střídání hráčů během hry hráč přicházející na led nebo hráč odcházející z ledu hraje pukem, vyvolá kontakt se soupeřem, nebo se zapojí do hry, zatímco jak odcházející, tak přicházející hráč jsou na ledě v zóně 1,5 metru, bude uložen trest za příliš mnoho hráčů.
- iv. Pokud je střídání hráčů prováděno během hry a střídající hráči jsou v zóně 1,5 metru od hrazení kdekoli podél celé délce jejich hráčské lavice a nejsou nijak zapojeni do hry, trest za příliš mnoho hráčů nebude uložen.

PRAVIDLO 89 – NEOPRÁVNĚNÝ VSTUP NA HRÁČSKOU LAVICI SOUPEŘE

- i. Hráč nesmí nikdy v průběhu utkání použít hráčskou lavici soupeře kromě nahodilých situací.

PRAVIDLO 90 – HRÁČSKÁ LAVICE V ÚTOČNÉM PÁSMU / OFSAJD

- i. Pokud v průběhu výhody při ofsajdu útočící hráč v útočném pásmu opustí led na svou hráčskou lavici, která zasahuje do útočného pásma, bude považován za hráče mimo led za předpokladu, že jeho přicházející spoluhráč vstoupí na led ve středním pásmu. Pokud jeho přicházející spoluhráč vstoupí na led v útočném pásmu a ofsajdová výhoda stále trvá, přicházející spoluhráč musí vyčistit útočné pásmo. Pokud zbývající útočící hráči vyčistili útočné pásmo a čárový rozhodčí zrušil ofsajdovou výhodu, přicházející spoluhráč bude v postavení ve hře.

PRAVIDLO 91 – STŘÍDÁNÍ HRÁČŮ PŘI PŘERUŠENÍ HRY

- i. Za střídání hráčů je považováno střídání jednoho nebo více hráčů.
- ii. Domácí tým má právo "poslední změny". To znamená, že hostující kouč musí poslat hráče na led jako první. Potom tak musí učinit i domácí kouč podle postupu stanoveného dále. Pokud některý z týmů neprovede své střídání ihned, hlavní rozhodčí mu střídání nepovolí.
- iii. Pokud jeden z týmů nedodržuje nebo zpožďuje postup střídání nebo záměrně chybuje při dodržování tohoto pravidla, bude to mít za následek varování hlavním rozhodčím a poté menší trest pro hráčskou lavici za zdržování hry.
- iv. Jakmile bylo střídání hráčů dokončeno, není ani jednomu týmu dovoleno změnit sestavu na ledě do doby, než byla hra zahájena správně provedeným vhadzováním.
- v. Týmy nesmí střídat hráče po nesprávně provedeném vhadzování.
- vi. Pokud po dokončení střídání hráčů a dříve než je správně provedeno vhadzování, jsou uloženy jednomu nebo oběma týmům tresty, které změní počet hráčů na ledě kteréhokoliv z týmů, smí týmy provést další střídání.
- vii. Po vstřelení gólu mohou vstoupit z hráčské lavice na led hráči pouze za účelem střídání. Žádní další hráči než střídající nesmí vstoupit na led oslavovat.

PRAVIDLO 92 – POSTUP PŘI STŘÍDÁNÍ HRÁČŮ

- i. Při střídání hráčů musí být dodržen následující postup:
 1. Bezprostředně po přerušení hry hlavní rozhodčí signalizuje kouči hostujícího týmu, aby provedl střídání hráčů.
 2. Hostující tým má pět vteřin na střídání.
 3. Hlavní rozhodčí zvedne ruku na znamení, že hostující tým už nesmí střídat.
 4. S rukou stále zvednutou hlavní rozhodčí signalizuje kouči domácího týmu, aby vystřídal hráče.

5. Po pěti vteřinách hlavní rozhodčí spustí ruku na znamení, že domácí tým už nesmí střídat.
6. Jakmile hlavní rozhodčí spustí ruku, čárový rozhodčí provádějící vzhazování zapíská, čímž oznamuje, že oba týmy mají nejvýše pět vteřin, aby zaujaly postavení na vzhazování.
7. Po pěti vteřinách (i dříve, pokud jsou hráči v poli účastníci se vzhazování připraveni), vhodí čárový rozhodčí puk. Je zodpovědností čárového rozhodčího zajistit, aby všichni hráči v poli zaujali správné postavení na vzhazování.
8. Pokud se tým pokusí střídat po uplynutí svého vymezeného času, hlavní rozhodčí pošle hráče zpět na hráčskou lavici a varuje tohoto kouče, že jakékoli další porušení tohoto postupu bude mít za následek menší trest pro hráčskou lavici za zdržování hry.

PRAVIDLO 93 – STŘÍDÁNÍ HRÁČŮ PO ZAKÁZANÉM UVOLNĚNÍ

- i. Týmu, kterému je odpískáno zakázané uvolnění, není dovoleno střídat před následujícím vzhazováním. Pravidlo se vztahuje na hráče, kteří byli na ledě v okamžiku, kdy puk opustil hráčovu hůl a směřoval na zakázané uvolnění.
- ii. Pokud se tým pokusí střídat poté, co zahrál puk na zakázané uvolnění, hlavní rozhodčí po prvním porušení pravidla vysloví varování, za další taková provinění uloží menší trest pro hráčskou lavici za zdržování hry.
- iii. Pokud tým, který způsobí zakázané uvolnění, využije svůj oddechový čas v tomto přerušení hry, není mu i přesto dovoleno nahradit jakéhokoli hráče.
- iv. Týmu je dovoleno střídání:
 1. aby vrátil brankáře, který byl nahrazen dalším hráčem v poli,
 2. aby nahradil zraněného hráče nebo brankáře,
 3. v případě, že je kterémukoli týmu uložen trest, který změní počet hráčů na ledě, je dovoleno vystřídat i týmu, který zahrál puk na zakázané uvolnění, ale následující vzhazování přesto bude v obranném pásmu trestaného týmu.
- v. Hráč v poli, který zlomil svoji hůl, smí odjet ke své hráčské lavici pro novou hůl, když je hra přerušena pro zakázané uvolnění.

ČÁST 8 – PRAVIDLA HRY / GÓLY

SHRNUTÍ – Následující pravidla se vztahují k tomu, jak může být dosaženo gólů a za jakých okolností nemohou být uznány.

PRAVIDLO 94 – DOSAŽENÍ GÓLU

- i. Gólu je dosaženo, když tým během hry vstřelil nebo usměrnil puk do branky zcela za úroveň brankové čáry a gól je hlavním rozhodčím nebo brankovým videorozhodčím považován za platný (výjimky z tohoto ustanovení viz Pravidlo 99-vii).
- ii. Gólu je dosaženo, když je puk dopraven mezi brankové tyče pod příčnou tyč a zcela za úroveň brankové čáry.
- iii. Gólu je dosaženo, když je puk vstřelen, kopnut, usměrněn nebo dopraven do branky jakýmkoli způsobem bránícím hráčem.
- iv. Gólu je dosaženo, když se puk po střele spoluhráče odrazí do branky náhodným dotykem jakékoli části těla hráče v poli.
- v. Puk musí být vcelku, když přechází úroveň brankové čáry.
- vi. Za gól nebude považováno, když je puk vstřelen do branky během přerušení hry.
- vii. Gól je považován za potvrzený, jakmile bylo po tomto gólu vhozeno na středovém bodu vřazování. Poznatek z videa dokládající, že gól neměl být uznán, ale získaný po následujícím vřazování, je nepřipustný.
- viii. Pouze jeden gól může být uznán jednomu týmu v jednom úseku hry. V případě, že bylo dosaženo gólu bez přerušení hry a následně je dosaženo jiného gólu kterýmkoli týmem, přičemž zkoumání videa prokáže, že v první situaci padl gól, následný gól je anulován, první gól je uznán a čas je posunut na časomíře zpět (jak hrací doba, tak i čas trestů, pokud to připadá v úvahu), aby bylo zřejmé, kdy bylo dosaženo prvního gólu.
- ix. Pokud je v situaci dle Pravidla 94-viii po dodatečné kontrole brankovým videorozhodčím rozhodnuto, že první gól není v souladu s pravidly, následný gól uznán bude a čas na časomíře nebude upravován.
- x. Jakékoli tresty za přestupky, které nastanou mezi dvěma góly podle Pravidla 94-viii nebo v přerušení hry po druhém gólu, se uloží, s výjimkou prvního menšího trestu týmu, který dostal gól (podle pravidla pro rušení trestu, když je vstřelen gól při výhodě).
- xi. Nesení puku na čepeli hole jako při lakrosu, při němž hráč v poli vhodí puk do branky, je dovoleno za předpokladu, že nezvedne hůl nad úroveň svých ramen v žádném okamžiku tohoto pohybu (viz Pravidlo 75-ix).
- xii. Gól nebude uznán, když je brankář v brankovišti a současně je puk tečován do branky holí nebo tělem útočícím hráčem v poli, který je dříve než puk v trojrozměrném prostoru brankoviště. Následující vřazování bude ve středním pásmu.

- xiii. Když brusle hráče v poli nejsou v brankovišti v situaci dle Pravidla 94-xii, ale jeho hůl v brankovišti je, pak jakýkoli gól dosažený touto holí bude uznán za předpokladu, že hůl nebrání brankáři ve hře. Pokud mu v tom hůl brání, gól nebude uznán a následující vzhazování bude na bodu vzhazování ve středním pásnu.
- xiv. Aby byl gól v souladu s pravidly, musí puk přejít za úroveň brankové čáry před uplynutím třetiny nebo prodloužení. Pokud to není z časomíry zřejmé, může být konzultováno s brankovým videorozhodčím. Ve všech ostatních případech bude rozhodnutí rozhodčího na ledě konečné.
- xv. Pokud dohlížitel trestů opomene otevřít dvířka trestné lavice po uplynutí trestu a tím se zpozdí návrat hráče na led a v této době dosáhne tým soupeře gólu, gól bude uznán.

PRAVIDLO 95 – DOSAŽENÍ GÓLU / BRANKOVIŠTĚ

- i. Pokud je hráč v poli útočícího týmu natlačen, strčen nebo faulován bránícím hráčem v poli tak, že útočící hráč se dostane do brankoviště ve chvíli, kdy puk vnikne do branky, gól bude platit s výjimkou, že útočící hráč měl dostatek času brankoviště opustit.
- ii. Jestliže je puk v brankovišti volný a je dopraven do branky holí útočícího hráče v poli, gól bude uznán.
- iii. Jestliže je v okamžiku, kdy puk přechází za úroveň brankové čáry, útočící hráč v poli v brankovišti a svým postavením nijak nebrání brankáři ve hře nebo v zákroku, gól bude uznán.
- iv. Pokud je brankář mimo své brankoviště a útočící hráč v poli mu zabraňuje vrátit se do brankoviště nebo brání brankáři ve hře a je dosaženo gólu, gól nebude uznán a útočícímu hráči v poli bude uloženo menší trest za nedovolené bránění.
- v. Brankoviště je trojrozměrné a všechna pravidla týkající se brankoviště se vztahují nejen k modré ploše ledu, ale i k prostoru nad touto plochou do výše příčné tyče.

PRAVIDLO 96 – GÓLY BRUSLÍ

- i. Gól nebude uznán, pokud puk vnikne do branky v důsledku zjevného kopnutí útočícím hráčem.
- ii. Zjevné kopnutí je pohyb brusle podél ledu nebo kývavý pohyb k dopravení puku do branky.
- iii. Pokud útočící hráč v poli kopne puk, brankář úspěšně zakročí a poté je puk vstřelen do branky stejným hráčem v poli nebo jeho spoluhráčem, gól bude uznán.
- iv. Jestliže útočící hráč v poli kopne puk a ten se odrazí přímo od brankáře, jeho výstroje nebo od hráče jakéhokoli týmu do branky, gól nebude uznán.

- v. Pokud útočící hráč v poli jakkoli natočí svoji brusli s úmyslem nechat puk od ní odrazit a puk vnikne do branky v důsledku tohoto odrazu, gól bude uznán, pokud nedošlo k zjevnému kopnutí.
- vi. Pokud se útočící hráč v poli pokusí přikopnout si puk bruslí na svoji hůl, ale nepodaří se mu získat puk do držení na holi předtím, než puk vnikne do branky, gól nebude uznán, protože puk byl do branky dopraven zjevným kopnutím.
- vii. Pokud se hráč v poli přetlačuje se soupeřem a zatímco se snaží udržet rovnováhu, dopraví puk do branky zjevným kopnutím, gól nebude uznán. Zjevné kopnutí je jediným kritériem pro rozhodování, nikoli přetlačování se soupeřem.
- viii. Pokud má útočící hráč v poli puk na své holi a kopne do ní, aby dopravil puk do branky, gól nebude uznán.

PRAVIDLO 97 – NEUZNÁNÍ GÓLU / HERNÍ AKCE

Viz rovněž Pravidla 184 až 186 týkající se brankáře a přestupků vztahujících se k brankovišti.

- i. Gól nebude uznán, pokud útočící hráč v poli kopne, hodí, zahraje rukou nebo jinak usměrní puk do branky jakoukoli částí svého těla nebo jakýmkoli jiným způsobem než svojí holí, a to i tehdy, je-li puk po prvotním kontaktu následně tečován hráčem nebo rozhodčím na ledě.
- ii. Gól nebude uznán, pokud útočící hráč v poli usměrní, tečuje nebo srazí puk do branky jakýmkoli způsobem svojí holí nad úroveň příčné tyče, a to i tehdy, když je následně puk tečován kterýmkoli hráčem, brankářem nebo rozhodčím na ledě nebo se odrazí od ledu a do branky. Určujícím faktorem je, kde se puk dotkne hole v porovnání s úrovní příčné tyče. Pokud ta část hole, která se dotkla puku, je na úrovni příčné tyče nebo pod ní, gól bude uznán.
- iii. Gól nebude uznán, pokud je puk tečován přímo do branky rozhodčím na ledě, a to ani tehdy, když se puk následně odrazí od hráče v poli kteréhokoli týmu nebo od brankáře. Pokud puk zasáhne rozhodčího na ledě a následně je jakkoli dopraven do branky v souladu s pravidly, gól bude uznán.
- iv. Gól nebude uznán, pokud je puk pod bránícím hráčem, který je útočícím hráčem zatlačen společně s pukem do branky.
- v. Gól nebude uznán, pokud hráč v poli vstoupí do hry neoprávněně z hráčské lavice, a když je na ledě, jeho tým dosáhne gólu.
- vi. Pokud hráč v poli, vlastní chybou nebo chybou dohlížitele trestů, opustí trestnou lavici předčasně a jeho tým dosáhne gólu, když je tento hráč na ledě nebo byl vystřídán, gól nebude uznán a tento hráč se musí vrátit na trestnou lavici, aby odpykal zbývající čas svého trestu. Pokud jsou v této době uloženy jiné tresty, musí být rovněž odpykány.

- vii. Hlavní rozhodčí má právo konzultovat s čárovým rozhodčím situaci vedoucí k dosažení gólu. Pokud by čárový rozhodčí zpozoroval přestupek útočícího hráče vyžadující potrestání větším trestem, osobním trestem do konce utkání, trestem ve hře nebo osobním trestem a tento přestupek hlavní rozhodčí nepostřehl bezprostředně před gólem, čárový rozhodčí by měl oznámit tuto skutečnost a hlavní rozhodčí by měl rozhodnout, že gól nebude uznán a budou uloženy tresty.
- viii. Gól nebude uznán, pokud puk zcela přešel za úroveň brankové čáry poté, co skončila třetina nebo prodloužení.
- ix. Gól nebude uznán, pokud hlavní rozhodčí zapískal a přerušil hru dříve, než puk přešel za úroveň brankové čáry. Tato situace nemůže být přezkoumána brankovým videorozhodčím.

PRAVIDLO 98 – DOSAŽENÍ GÓLU / BRANKA MIMO POZICI

- i. Pokud bránící hráč posune svoji vlastní branku a tým soupeře dosáhne gólu, gól bude uznán za předpokladu, že:
 - 1. soupeř právě střílel předtím, než byla branka posunuta
 - 2. hlavní rozhodčí rozhodne, že by byl puk vnikl do branky, kdyby byla branka zůstala ve své normální pozici.
- ii. Pokud byl brankář odvolán z ledu a nahrazen dalším hráčem v poli a jeho spoluhráč posune branku z její normální pozice, když je útočící hráč v brejku, bude přiznán gól.
- iii. Za branku mimo pozici se považuje, pokud:
 - 1. Kterýkoli z brankových kolíků není v příslušné díře.
 - 2. Branka byla vysazena z jednoho nebo obou kolíků.
 - 3. Jedna nebo obě brankové tyče nejsou na ledě.
- iv. U jiných typů brankových konstrukcí, které nepoužívají kolíky, musí brankové tyče ležet na ledě a na brankové čáře v době, kdy puk vniká do branky, aby mohl být gól uznán.
- v. Pokud je pozice branky v průběhu hry jakkoli vychýlena, hra se přeruší, až když se branka nevrátí do své normální pozice. Pokud se branka vrátí do své normální pozice, hra bude pokračovat.
- vi. Gól nebude uznán, pokud je branka posunuta dříve, než puk přejde za úroveň brankové čáry, není-li stanoveno Pravidlem 98-i jinak.

PRAVIDLO 99 – UŽITÍ BRANKOVÉHO VIDEOZHODČÍHO K URČENÍ GÓLU

- i. Konzultace mezi brankovým videorozhodčím a hlavním rozhodčím je možná pouze na vyžádání hlavního rozhodčího nebo brankového videorozhodčího. Konzultace slouží zejména pro určení, zda je gól v souladu s pravidly.

- ii. Pokud je dosaženo gólu nebo to vypadá, že bylo dosaženo gólu, hlavní rozhodčí učiní bezprostředně rozhodnutí a potom, pokud je to nezbytné, konzultuje s brankovým videorozhodčím. Záleží na brankovém videorozhodčím, zda potvrdí rozhodnutí hlavního rozhodčího, nebo je z pádných důvodů vyvrátí.
- iii. V případě, že přezkoumání videozáznamu bylo neprůkazné, bude platit původní rozhodnutí hlavního rozhodčího.
- iv. Pokud brankový videorozhodčí požaduje konzultaci s hlavním rozhodčím kvůli možnému gólu, který žádný rozhodčí na ledě nepostřehl, stanovisko brankového videorozhodčího bude rozhodující.
- v. Pokud ani rozhodčí na ledě, ani brankový videorozhodčí nepotvrdí možný gól během nejbližšího přerušení hry, další přezkoumání po následujícím vřazování není možné.
- vi. Pokud není bezprostředně po konci třetiny nebo prodloužení žádný podnět hlavních rozhodčích ani brankového videorozhodčího k přezkoumání sporné situace, přezkoumání nemůže být provedeno, jakmile hráči opustili led.
- vii. Přezkoumání brankovým videorozhodčím podléhají pouze následující situace (pro další možnosti viz Pravidlo 45-iii):
 1. Zda puk přešel za úroveň brankové čáry.
 2. Zda byl puk v brance dříve, než se branka dostala mimo pozici.
 3. Zda byl puk v brance před nebo po uplynutí hrací doby na konci třetiny či prodloužení.
 4. Zda byl puk nasměrován nebo odpálen do branky rukou či nohou, anebo zda byl do branky úmyslně nasměrován nebo odpálen jakoukoli částí těla útočícího hráče.
 5. Zda se puk odrazil do branky od rozhodčího na ledě.
 6. Zda byl puk zasažen vysokou holí nad úrovní příčné tyče útočícím hráčem v poli dříve, než vnikl do branky.

ČÁST 9 – TRESTY BĚHEM UTKÁNÍ / DÉLKA A SITUACE

SHRNUTÍ – Tresty jsou během utkání ukládány podle uvážení rozhodčích na ledě.

Všechny přestupky vztahující se k brankáři viz Část 12 – Zvláštní pravidla pro brankáře.

PRAVIDLO 100 – KDY LZE UKLÁDAT TRESTY

- i. Tresty mohou být ukládány kdykoli během utkání. To se skládá ze šedesáti minut základní hrací doby, prodloužení, samostatných nájezdů k určení vítěze utkání, přerušení hry a doby nutné k odchodu týmů z ledu do šaten.
- ii. Rozhodčí na ledě musí být přímým svědkem porušení pravidel, aby mohl být trest uložen a zaznamenán v zápisu o utkání. To se týká událostí před, v průběhu a po utkání.
- iii. „Před“ utkáním znamená minuty před úvodním vhadzováním, když jsou na ledě rozhodčí a hráči, ale hra ještě nezačala.
- iv. Jakékoli porušení pravidel způsobené během předzápasového rozbruslení nebo ve vnitřních prostorách stadionu, nemůže být trestáno uložením trestů v rámci utkání, protože rozhodčí na ledě se těchto událostí neúčastní. Namísto toho budou tyto přestupky poznamenány náhradním rozhodčím a je-li to nutné, projednány příslušnými orgány.
- v. Žádný hráč nebo funkcionář týmu nesmí během utkání nebo bezprostředně po utkání vstoupit do šatny rozhodčích na ledě. Jakékoli porušení těchto pravidel bude oznámeno příslušným orgánům.

PRAVIDLO 101 – TRESTY A JEJICH SOUVISLOSTI

- i. V systému dvou hlavních rozhodčích nemůže být hráč trestán oběma hlavními rozhodčími za jeden a ten samý přestupek, ale tentýž hráč může být potrestán oběma hlavními rozhodčími za dvě různá provinění.
- ii. Pokud je v držení puku tým, který má být trestán, hra bude ihned přerušena. Pokud je v držení puku soupeř, hra bude pokračovat, dokud trestaný tým nezíská puk pod kontrolu.
- iii. Pokud v průběhu výhody při signalizovaném trestu tým v držení puku dosáhne gólu do soupeřovy branky, první menší trest se neuloží. Pokud měl být uložen dvojitý menší trest, jeden menší trest se neuloží a druhý bude uložen. Větší trest, osobní trest nebo trest ve hře, budou uloženy i přesto, že je dosaženo gólu.

- iv. Pokud v průběhu výhody při signalizovaném trestu mají být uloženy dva nebo více menších trestů více než jednomu hráči a je dosaženo gólu, hlavní rozhodčí nechá určit kapitána trestaného týmu, který trest nemá být uložen. Druhý a následující tresty budou přesto uloženy. Pořadí ukládaných trestů nebude bráno v úvahu.
- v. Pokud je v brejku útočící hráč v poli faulován soupeřem takovým způsobem, za který se ukládá i větší a automaticky osobní trest do konce utkání, tresty budou soupeři uloženy bez ohledu na to, zda nařízené trestné střelení bylo proměněno nebo ne.
- vi. Když je hráč v poli trestán, musí odejít přímo na trestnou lavici nebo do šatny, pokud mu rozhodčí na ledě nenařídí něco jiného. Pokud tak neučiní, bude to mít za následek dodatečný menší trest pro hráčskou lavici.
- vii. Pokud je jednomu týmu uloženo více trestů stejné délky, které mají vliv na počet hráčů na ledě, kapitán musí informovat hlavního rozhodčího, v jakém pořadí mají být tresty odpykány pro případ, že z důvodu dalších trestů jeden z trestaných hráčů v poli bude moci opustit trestnou lavici dříve než ostatní.
- viii. Hráč v poli musí odejít do šatny, když mu je ve třetí třetině uložen osobní trest, který by mu zabránil zúčastnit se prodloužení a samostatných nájezdů k určení vítěze utkání.

PRAVIDLO 102 – TRESTY NA ČASOMÍŘE

- i. Tresty uplynou přesně v okamžiku součtu času uložení a délky trestu. Když například menší trest je uložen ve 4:58 na časomíře, uplyne ve 2:58, nebo když je větší trest uložen ve 13:05, uplyne v 8:05, ať už hráč v poli vstoupí na led přesně v této vteřině nebo ne. Při souběžných menších trestech a při osobních trestech je hráči v poli dovoleno vrátit se na led až při prvním přerušení hry poté, co byla délka trestu odpykána.
- ii. Tým v průběhu hry získá dalšího hráče v poli pouze po uplynutí trestu zobrazeného na časomíře. Na časomíře se nezobrazují souběžné menší nebo větší tresty, osobní tresty, osobní tresty do konce utkání a souběžné tresty ve hře.
- iii. Na časomíře musí být zobrazeny menší tresty, dvojitě menší tresty, větší tresty a tresty ve hře.
- iv. Tresty s odloženým začátkem budou zobrazeny na časomíře, až když jejich odpočet začne.
- v. U osobních trestů je hráči v poli dovoleno vrátit se na led až v prvním přerušení hry po uplynutí jeho trestu.
- vi. V případě, že tým má více než jeden trest, se smí hráči v poli vrátit na led pouze, když skončí jejich vlastní trest. Hráč v poli, který vstoupí na led poté, co uplynul trest jeho spoluhráče (nikoli jeho vlastní) bude potrestán dalším trestem.

PRAVIDLO 103 – HRA V OSLABENÍ

- i. Tým je oslaben, pokud následkem jednoho nebo více trestů má méně hráčů na ledě v průběhu hry než jeho soupeř.
- ii. Pokud soupeř vstřelí gól, když tým je oslaben, trestaný hráč v poli se smí vrátit na led ihned, pokud odpykáváný trest, který způsobil oslabení, je menší trest nebo menší trest pro hráčskou lavici.

PRAVIDLA 104 AŽ 110 – DÉLKA TRESTŮ

SHRNUTÍ (vztaženo k jednomu hráči):

- menší trest / menší trest pro hráčskou lavici = 2 minuty na časomíře (2 trestné minuty)
- větší trest = 5 minut na časomíře + automatický osobní trest do konce utkání nezobrazený na časomíře (25 trestných minut)
- menší + větší trest = 5 minut na časomíře, poté 2 minuty na časomíře + automatický osobní trest do konce utkání nezobrazený na časomíře (27 trestných minut)
- osobní trest = 10 minut nezobrazených na časomíře (10 trestných minut)
- menší + osobní trest = 2 minuty na časomíře + 10 minut nezobrazených na časomíře (12 trestných minut)
- menší + osobní trest do konce utkání = 2 minuty na časomíře + vyloučení pro zbytek utkání, čas není na časomíře (22 trestných minut)
- osobní trest do konce utkání = vyloučení pro zbytek utkání, čas není na časomíře (20 trestných minut)
- trest ve hře = 5 minut na časomíře + vyloučení pro zbytek utkání, čas není na časomíře (25 trestných minut) + automaticky zastavená činnost na jedno utkání

PRAVIDLO 104 – DÉLKA TRESTŮ / MENŠÍ TREST A MENŠÍ TREST PRO HRÁČSKOU LAVICI

- i. Menší trest trvá dvě minuty hrací doby a musí být zcela odpykán trestaným hráčem v poli. Za tohoto hráče v poli není povolena náhrada v počtu hráčů na ledě. Pokud soupeř vstřelí gól během následující přesilové hry, první menší trest se ukončí a hráč v poli může opustit trestnou lavici.
- ii. Pokud tým vstřelí gól z trestného střelení v průběhu přesilové hry, trestaný hráč v poli se nesmí vrátit na led.

PRAVIDLO 105 – DÉLKA TRESTŮ / VĚTŠÍ TREST

- i. Větší trest trvá pět minut hrací doby a znamená i automatický osobní trest do konce utkání. Po dobu pěti minut není dovoleno nahradit tohoto hráče v počtu hráčů na ledě. Trestaný hráč musí odejít do šatny a spoluhráč určený koučem prostřednictvím kapitána musí zcela odpykat trest, bez ohledu na to, kolik soupeř vstřelí gólů. Jakmile uplyne pět minut, smí tým nahradit hráče v poli pro zbytek hrací doby, kdy běží osobní trest do konce utkání. Posouzení trestu je příslušnými orgány automaticky provedeno po utkání.

PRAVIDLO 106 – DÉLKA TRESTŮ / MENŠÍ A VĚTŠÍ TREST

- i. Pokud je hráči v poli ve stejném čase uložen menší a větší trest (a automatický osobní trest do konce utkání), bude nejprve odpykán větší trest, po kterém začne menší trest. Trestaný hráč musí odejít do šatny a hráč určený koučem prostřednictvím kapitána musí odpykat tresty.
- ii. Pokud je uložen menší a větší trest ve stejném čase dvěma hráčům v poli stejného týmu, když je tým již oslaben, nejprve se odpyká menší trest a větší trest nezačne, dokud neskončí první trest. Hráč trestaný větším trestem musí odejít do šatny a hráč určený koučem prostřednictvím kapitána musí odpykat uložené tresty.

PRAVIDLO 107 – DÉLKA TRESTŮ / OSOBNÍ TREST

- i. Osobní trest trvá deset minut hrací doby, ale na ledě je dovoleno okamžité nahrazení hráče. Hráč v poli musí odpykat svůj osobní trest celý, pokud není zraněn, v takovém případě spoluhráč určený koučem prostřednictvím kapitána musí usednout na trestnou lavici na jeho místo. Hráč v poli nesmí opustit trestnou lavici až do prvního přerušení hry po uplynutí deseti minut hry.
- ii. Pokud je hráči uložen druhý osobní trest kdykoli během utkání, stane se automatickým osobním trestem do konce utkání. Hráč musí odejít do šatny, ale může být okamžitě nahrazen na ledě, žádný spoluhráč nemusí odpykávat trest.
- iii. Pokud je brankáři uložen osobní trest, musí být odpykáván hráčem v poli, který byl na ledě v okamžiku přerušení hry a je určen koučem prostřednictvím kapitána.

PRAVIDLO 108 – DÉLKA TRESTŮ / MENŠÍ A OSOBNÍ TREST

- i. Pokud je hráči v poli uložen menší a osobní trest ve stejném čase, musí trestaný tým okamžitě poslat dalšího hráče na trestnou lavici, aby odpykal tento menší trest. V počtu hráčů na ledě není dovolena náhrada za tohoto hráče v poli. Po uplynutí tohoto trestu smí spoluhráč opustit trestnou lavici, ale hráč, který porušil pravidla, musí zůstat na trestné lavici, aby odpykal osobní trest. I přesto, že menší trest odpykává spoluhráč, nezačne osobní trest, dokud neuplyne menší trest.

PRAVIDLO 109 – DÉLKA TRESTŮ / OSOBNÍ TREST DO KONCE UTKÁNÍ

- i. Osobní trest do konce utkání vyžaduje, aby trestaný hráč nebo funkcionář týmu odešel do šatny, ale okamžité nahrazení hráče na ledě je dovoleno.
- ii. Hráči, který dostane dva osobní tresty do konce utkání v jednom nebo v různých utkáních turnaje nebo akce, je automaticky zastavena činnost na jedno další utkání.

PRAVIDLO 110 – DÉLKA TRESTŮ / TREST VE HŘE

- i. Trest ve hře znamená okamžité vykázaní hráče nebo funkcionáře týmu z utkání a pětiminutový trest, který odpyká spoluhráč určený koučem prostřednictvím kapitána. V počtu hráčů na ledě není dovolena náhrada za tohoto hráče v poli až do uplynutí pěti minut.
- ii. Trest ve hře znamená automatické zastavení činnosti (minimálně) na jedno utkání.

PRAVIDLO 111 – SITUACE TRESTŮ

- i. Pouze tresty zobrazené na časomíře mají vliv na počet hráčů na ledě (s výjimkou trestů, které mají odložený začátek).
- ii. Aby se trestaný hráč v poli vrátil do hry v důsledku toho, že soupeř vstřelil gól, jeho tým musí být oslaben menším trestem nebo menším trestem pro hráčskou lavici v čase dosažení gólu (neberou se v úvahu odložené tresty). V případě, kdy je potrestán více než jeden hráč v poli, bude ukončen první menší trest nebo menší trest pro hráčskou lavici, pokud se nejedná o menší tresty nebo menší tresty pro hráčskou lavici souběžné s hráčem v poli soupeře. V tomto případě bude zrušen další menší trest.
- iii. Pokud je signalizována výhoda na uložení menšího trestu nebo menšího trestu pro hráčskou lavici týmu, který je již oslaben větším trestem nebo trestem ve hře, a soupeř vstřelil gól dříve, než je hra přerušena k uložení nového trestu, signalizovaný trest se z důvodu gólu neuloží.

- iv. Pokud je ponechána výhoda pro uložení menšího trestu, většího a automatického osobního trestu do konce utkání nebo trestu ve hře hráči v poli, ale tým soupeře vstřelí gól v průběhu výhody, menší trest je zrušen, ale větší trest a automatický osobní trest do konce utkání nebo trest ve hře bude přesto uložen. Hráč v poli musí odejít do šatny, zatímco spoluhráč určený koučem prostřednictvím kapitána odpyká větší trest nebo trest ve hře.
- v. Pokud tým obdrží dva nebo více trestů stejné délky v jednom přerušení hry, kapitán týmu musí oznámit hlavnímu rozhodčímu před zahájením hry, který hráč se vrátí první z trestné lavice (buď po vstřelení gólu soupeře v přesilové hře nebo z důvodu uplynutí trestů, kdy hráči v poli opustí trestnou lavici). Hlavní rozhodčí bude takto informovat zapisovatele.

PRAVIDLO 112 – SOUBĚŽNÉ TRESTY

Viz také Knihu příkladů – Souběžné tresty

- i. Pokud je stejný počet menších trestů, větších trestů nebo trestů ve hře stejné délky uložen oběma týmům v jednom přerušení hry, jsou tresty považovány za souběžné.
- ii. Pokud jsou tresty uloženy oběma týmům v jednom přerušení hry, hlavní rozhodčí každému týmu zruší co nejvíce trestů stejné délky (menších, menších pro hráčskou lavici, dvojitých menších, větších a automatických osobních trestů dokonce utkání a trestů ve hře).
- iii. Pokud týmy hrají v počtu 5 na 5 a pouze jeden menší trest nebo menší trest pro hráčskou lavici je uložen každému týmu, budou týmy hrát 4 na 4. Oba hráči musí odejít na trestnou lavici bez nahrazení na ledě a smí se vrátit až po uplynutí trestů.
- iv. Pokud je jednomu nebo oběma hráčům podle Pravidla 112-iii uložen osobní trest navíc k menšímu trestu, týmy hrají v počtu 4 na 4 a další hráč musí jít na trestnou lavici, aby odpykal menší trest, zatímco trestaný hráč odpyká celých 12 minut. Hráč odpykávající menší trest se smí vrátit na led po uplynutí tohoto trestu.
- v. Pokud jsou ukládány tresty podle Pravidla 112-i a jeden tým je již oslaben, okamžité nahrazení na ledě je povoleno oběma týmům pro shodný počet souběžných trestů stejné délky a nedojde k odloženým trestům (viz Pravidlo 113).
- vi. Pokud týmy hrají s jiným počtem hráčů než 5 na 5, nenastane žádné další snížení počtu hráčů na ledě následkem trestů stejné délky a stejného počtu, které se mohou navzájem zrušit.
- vii. Pokud je uloženo více trestů oběma týmům, stejný počet menších, větších (a automatických trestů do konce utkání) a trestů ve hře, bude zrušen podle pravidel pro souběžné tresty. Jakýkoli rozdíl v délce a počtu trestů bude zobrazen na časomíře a hráči podle toho odpykají tresty. Nebude jim dovoleno vrátit se až do prvního přerušení hry po uplynutí jejich trestů.

- viii. Hráči, kteří obdrží souběžné větší tresty nebo tresty ve hře, musí odejít do šatny, ale spoluhráč je nemusí nahradit na trestné lavici, pokud nejsou jejich tresty na časomíře.
- ix. Pokud jde o brankáře, viz Pravidlo 207-ii a 207-iv.
- x. Pro uplatnění pravidla o souběžných trestech se považuje menší trest a menší trest pro hráčskou lavici za stejný.

PRAVIDLO 113 – ODLOŽENÝ ZAČÁTEK TRESTŮ

- i. Nikdy během hry nemůže mít tým na ledě méně než tři hráče v poli.
- ii. Hráči se musí vždy vracet v pořadí, jak uplynou jejich tresty.
- iii. Jestliže je během základní hrací doby uložen trest třetímu nebo dalšímu hráči kteréhokoli týmu, což vyžaduje, aby odešel na trestnou lavici, zatímco dva spoluhráči již odpykávají tresty, trest třetího hráče nebo jakýchkoli dalších hráčů nezačne běžet, dokud neskončí trest jednoho ze dvou dříve potrestaných hráčů. Třetí nebo další hráči v poli musí přesto odejít na trestnou lavici, jakmile jim byly tresty uloženy, avšak mohou být nahrazeni na ledě náhradníkem do doby, než začne běžet jejich trest.
- iv. Jakmile skončí první trest tří nebo více hráčů, hráč v poli se nemůže vrátit do hry, dokud není poprvé přerušena hra po uplynutí jeho trestu.

PRAVIDLO 114 – VÝHODA PŘI UKLÁDÁNÍ TRESTŮ

- i. Pro většinu trestů musí mít hráč provinivšího se týmu puk pod kontrolou, aby byla hra přerušena a tresty uloženy.
- ii. Tečování puku nebo letmý kontakt hole s pukem není kontrolou puku, pokud takový kontakt nemá za následek gól dosažený týmem, který je trestán.
- iii. Pokud provinivší se tým není v držení puku, hlavní rozhodčí zvedne ruku, aby oznámil svůj úmysl uložit trest, ale nepřeruší hru, teprve když:
 1. provinivší se tým získá puk pod kontrolu,
 2. puk je zašlápnutý,
 3. puk se dostane mimo hru,
 4. tým s pukem pod kontrolou způsobí faul,
 5. kterýkoli tým způsobí zakázané uvolnění,
 6. nastanou jiné důvody uvedené v těchto pravidlech.
- iv. Pokud tým s pukem pod kontrolou v průběhu výhody k uložení trestu vstřelí vlastní gól, gól se uzná ve prospěch soupeře, ale trest se uloží.
- v. Tým, který má být trestán, nemůže při signalizovaném trestu dosáhnout gólu vlastní aktivitou.

- vi. Pokud je vstřelen gól týmem s pukem pod kontrolou potom, co hlavní rozhodčí zvedne ruku, gól se uzná a první menší trest (když má být uložen více než jeden) se neuloží. Všechny další tresty se uloží.
- vii. Pokud tým, který má být potrestán, je již oslaben a soupeř vstřelí gól při signalizovaném trestu, první menší trest, který je odpykáván, automaticky končí a všechny signalizované nové tresty budou uloženy.
- viii. Pokud je signalizováno uložení menšího trestu nebo menšího trestu pro hráčskou lavici týmu, který je oslaben větším trestem nebo trestem ve hře, a soupeř vstřelí gól, signalizovaný trest se neuloží, ale větší trest nebo trest ve hře zůstává na časomíře.
- ix. Pokud tým poruší pravidla, má mu být uložen trest a vstřelí gól ve stejné akci tak rychle, že hlavní rozhodčí nestihne přerušit hru dříve, než se puk dostane do branky, uloží se trest po přerušení hry a gól může být zrušen.

PRAVIDLO 115 – TRESTY V PRODLOUŽENÍ

- i. Prodloužení se hraje, bez ohledu na délku, se čtyřmi hráči v poli a jedním brankářem, pokud nepřetrvávají tresty z konce základní hrací doby nebo nebyly uloženy před začátkem prodloužení, které mají vliv na počet hráčů na ledě.
- ii. Pokud je týmu v prodloužení uložen menší trest, týmy budou hrát v počtu hráčů 4 na 3.
- iii. Souběžné tresty v prodloužení nemají vliv na počet hráčů na ledě.
- iv. Pokud je tým potrestán tak, že dojde k oslabení o dva hráče, provinivšímu se týmu zůstanou tři hráči v poli, zatímco týmu soupeře bude povolen pátý hráč v poli. V prvním přerušení hry poté, kdy už oslabení o dva hráče skončilo, se počet hráčů upraví buď na 4 na 4, nebo 4 na 3.
- v. Pokud je na konci základní hrací doby přesilová hra buď 5 na 4, nebo 4 na 3, prodloužení bude zahájeno s týmy hrajícími 4 na 3.
- vi. Pokud je na konci základní hrací doby přesilová hra 5 na 3, prodloužení bude zahájeno s týmy hrajícími v počtu 5 na 3. S uplynutím trestů může při pokračující hře počet hráčů dosáhnout 5 na 4, nebo 5 na 5. Počet hráčů na ledě bude upraven v prvním přerušení hry na počet 4 na 4 nebo 4 na 3.
- vii. Pokud týmy na konci základní hrací doby hrají v počtu 4 na 4 s hráči v poli na trestné lavici, prodloužení začne v počtu 4 na 4 a tito hráči opustí trestnou lavici normálním způsobem do počtu 5 na 4 nebo 5 na 5. Počet hráčů na ledě bude upraven v prvním přerušení hry na počet 4 na 3 nebo 4 na 4.

- viii. Pokud týmy na konci základní hrací doby hrají v počtu 4 na 4 s hráči v poli odpykávajícími na trestné lavici souběžné tresty, prodloužení začne v počtu 4 na 4.
- ix. Pokud týmy hrají v počtu 3 na 3 na konci základní hrací doby, prodloužení začne v počtu 3 na 3. Poté, co počet hráčů na ledě dosáhne 5 na 4 nebo 5 na 5, bude počet hráčů upraven v prvním přerušení hry na počet 4 na 3 nebo 4 na 4.

ČÁST 10 – POPIS TRESTŮ BĚHEM UTKÁNÍ

SHRNUTÍ – V této části jsou uvedeny definice, vysvětlení a výklad faulů v průběhu utkání (které se skládá ze šedesáti minut základní hrací doby, prodloužení, samostatných nájezdů k určení vítěze utkání a doby bezprostředně po konci utkání, kdy hráči opouštějí led a jdou do příslušných šaten).

PRAVIDLO 116 – NAPADÁNÍ ROZHODČÍCH

DEFINICE: Pokus hráče nebo funkcionáře týmu přisvojit si pravomoc rozhodčího na ledě, znevážit nebo ponižit rozhodčího, zpochybnit jeho čestnost nebo schopnosti, nebo pokus se s rozhodčím fyzicky střetnout.

- i. Menší trest
 1. Hráč udeří do ochranného skla na protest proti rozhodnutí rozhodčího na ledě.
 2. Hráč udeří holí nebo jiným předmětem do hrazení na protest proti rozhodnutí rozhodčího na ledě.
- ii. Menší trest pro hráčskou lavici
 1. Nezištěný hráč nebo funkcionář týmu mluví vulgárně, neuctivě nebo urážlivě nebo vykřikuje jméno kteréhokoliv rozhodčího ve spojení s jakýmkoli poznámkami.
 2. Trestaný hráč nejde přímo na trestnou lavici nebo do šatny podle pokynů rozhodčího na ledě.
 3. Funkcionář týmu udeří holí nebo jiným předmětem do hrazení na protest proti rozhodnutí rozhodčího na ledě.
- iii. Osobní trest
 1. Hráč má námitky nebo zpochybňuje rozhodnutí rozhodčího na ledě.
 2. Hráč vystřelí puk úmyslně z dosahu rozhodčího na ledě, který se jej právě chystá zvednout.
 3. Hráč vjede nebo setrvává v území rozhodčích, zatímco rozhodčí na ledě spolu konzultují nebo cokoli oznamují pomocným rozhodčím.
 4. Kapitán nebo náhradní kapitán, na ledě nebo mimo led, si stěžuje na rozhodčího na ledě, na způsob řízení utkání, výklad pravidel nebo posuzování herních situací.
 5. Hráč udeří do hrazení holí nebo jiným předmětem na protest proti rozhodnutí rozhodčího na ledě, za které byl již uložen menší trest nebo menší trest pro hráčskou lavici.
 6. Hráč udeří do ochranného skla na protest proti rozhodnutí rozhodčího na ledě, za který mu byl již uložen menší trest.

- iv. Osobní trest do konce utkání
 - 1. Hráč nebo kouč mluví vulgárně, neuctivě nebo urážlivě směrem k rozhodčímu na ledě, za což byl již uložen menší trest nebo menší trest pro hráčskou lavici. Pokud k takovému chování dojde po skončení utkání, na ledě či mimo led, osobní trest do konce utkání může být uložen bez nutnosti předchozího uložení menšího trestu nebo menšího trestu pro hráčskou lavici.
- v. Trest ve hře
 - 1. Hráč nebo funkcionář týmu vyvolá jakýkoli kontakt s rozhodčím na ledě a tím poškozuje řízení utkání.
 - 2. Hráč se rozmáchne holí proti rozhodčímu na ledě.

PRAVIDLO 117 – MENŠÍ TREST PRO HRÁČSKOU LAVICI

DEFINICE: Chování poškozující utkání nebo porušení pravidel z hráčské lavice od zjištěného nebo nezjištěného hráče nebo funkcionáře týmu.

- i. Přestupek vzniklý na hráčské lavici může být potrestán menším trestem pro hráčskou lavici.
- ii. Jakékoli chování, za které na ledě má být uložen osobní trest nebo osobní trest do konce utkání, je na hráčské lavici potrestáno stejně, když se proviní zjištěný hráč anebo funkcionář týmu.
- iii. Menší trest pro hráčskou lavici může být odpykán kterýmkoli hráčem v poli, který byl na ledě v okamžiku, kdy byla přerušena hra, pokud pravidla nestanoví jinak.
- iv. Pokud hlavní kouč trestaného týmu odmítne určit hráče v poli k odpykání menšího trestu pro hráčskou lavici nebo trestu pro brankáře, hlavní rozhodčí určí jakéhokoli hráče v poli podle svého výběru.

PRAVIDLO 118 – KOUSNUTÍ

DEFINICE: Hráč kousne soupeře do jakékoli části těla.

- i. Hráči, který kousne soupeře, bude uložen trest ve hře.

PRAVIDLO 119 – VRAŽENÍ NA HRAZENÍ

DEFINICE: Hráč bodyčekuje, fauluje loktem, napadne nebo podrazí soupeře tak, že ten je prudce vražen na hrazení.

- i. Za vražení na hrazení bude uložen minimálně menší trest.
- ii. Hráči, který zraní nebo bezohledně ohrozí soupeře následkem vražení na hrazení, bude uložen buď větší trest a automatický osobní trest do konce utkání, anebo trest ve hře.
- iii. „Válcování“ soupeře v držení puku podél hrazení, který se snaží protáhnout kolem hráče, není považováno za vražení na hrazení.

PRAVIDLO 120 – ZLOMENÁ HŮL / HRANÍ – NAHRAZENÍ

DEFINICE: Hůl, která je částečně poškozená, má zlomenou čepel nebo rukojeť, nebo už není celistvá, je považována za zlomenou a tím odporující pravidlům.

- i. Hráč musí ihned upustit zlomenou hůl. Pokud se zúčastní hry se zlomenou hůlí, bude mu uložen menší trest.
- ii. Hráči v poli, který ve hře použije brankářskou hůl, bude uložen menší trest.
- iii. Hráči, jehož hůl je zlomena, je zakázáno přijmout hůl hozenou na led z jakékoli hráčské lavice nebo od diváka, ale může obdržet hůl od spoluhráče, který je současně na ledě, aniž by musel odjet na svoji hráčskou lavici, aby si opatřil novou. Nicméně tato výměna musí být z ruky do ruky. Spoluhráči, který k němu hůl hodí, odhodí, pošle po ledě nebo vystřelí, bude uložen menší trest.
- iv. Pravidlo 120-iii zahrnuje i situace, kde hráč v poli ztratí neporušenou hůl a spoluhráč se pokouší dostat ji k němu.
- v. Hráč v poli nesmí sebrat soupeřovu hůl:
 1. protihráči na ledě, který ji buď drží nebo ji upustil na led,
 2. protihráči sedícímu na hráčské lavici,
 3. ze stojanu na hole na soupeřově lavici.Jakékoli porušení tohoto pravidla bude mít za následek menší trest.
- vi. Hráči v poli, který se zúčastní hry, zatímco veze náhradní hůl hráči v poli nebo brankáři, bude uložen menší trest.
- vii. Hráči, který obdrží hůl v průběhu hry od spoluhráče z trestné lavice, bude uložen menší trest.
- viii. Hráč v poli, který nemá v ruce hráčskou hůl, se může i tak zúčastnit hry.

PRAVIDLO 121 – BODNUTÍ KONCEM HOLE

DEFINICE: Hráč posune horní ruku po rukojeti hole dolů, aby nebezpečně vyčnívala její horní část, kterou bodne do těla soupeře.

- i. Pokus bodnout koncem hole bude potrestán dvojitým menším a osobním trestem.
- ii. Hráči, který bodne soupeře koncem hole, bude uložen buď větší trest a automatický osobní trest do konce utkání, anebo trest ve hře.
- iii. Hráči, který zraní nebo bezohledně ohrozí soupeře bodnutím koncem hole, bude uložen trest ve hře.

PRAVIDLO 122 – NAPADENÍ

DEFINICE: Hráč, poté co bruslil směrem k protihráči, ho atakuje nadměrnou silou nebo na něj najede či naskočí.

- i. Hráči, který vrazí do soupeře nadměrnou silou, najede nebo naskočí na soupeře, bude uložen minimálně menší trest.
- ii. Hráči, který vyvolá fyzický kontakt se soupeřem po přerušení hry, ale měl dostatek času se takovému kontaktu vyhnout, bude uložen minimálně menší trest za napadení.
- iii. Brankář nemůže být „terčem“ jen proto, že je mimo brankoviště. Menší trest za nedovolené bránění nebo napadení bude uložen vždy, když protihráč vyvolá zbytečný kontakt s brankářem.
- iv. Hráči, který zraní nebo bezohledně ohrozí soupeře následkem napadení, bude uložen buď větší trest a automatický osobní trest do konce utkání, anebo trest ve hře.

PRAVIDLO 123 – NARAŽENÍ ZEZADU

DEFINICE: Hráč narazí do nepřipraveného hráče, který si není vědom blízkosti se nárazu nebo který není schopen se chránit nebo bránit před takovým nárazem. Ke kontaktu dojde na zadní část těla.

- i. Hráči, který narazí zezadu soupeře na hrazení, branku nebo do otevřeného prostoru jakýmkoli způsobem, bude uložen minimálně menší a osobní trest.
- ii. Hráči, který bezohledně ohrozí soupeře následkem naražení zezadu, bude uložen větší trest a osobní trest do konce utkání.
- iii. Hráči, který zraní soupeře následkem naražení zezadu, bude uložen trest ve hře.
- iv. Pokud se hráč v poli, který je atakován, otočí zády k protihráči a vystaví sám sebe do zranitelné pozice bezprostředně před kontaktem proto, aby vytvořil podmínky pro naražení zezadu, žádný trest za naražení zezadu uložen nebude (ale tresty za jiné přestupky přesto mohou být uloženy).

PRAVIDLO 124 – ZÁSAH DO HLAVY NEBO KRKU

DEFINICE: Hráč nasměruje náraz jakéhokoli druhu, jakoukoli částí svého těla nebo výstroje na hlavu nebo krk soupeře, nebo vrazí či natlačí hlavu soupeře na ochranné sklo nebo hrazení. Toto pravidlo má přednost při posouzení všech podobných zákroků týkajících se zásahů do hlavy a krku, s výjimkou těch, které souvisí s bitkou.

- i. Čistý zásah do hlavy neexistuje. Ať náhodný nebo úmyslný, každý přímý zásah do hlavy nebo krku soupeře bude potrestán.

- ii. Hráč, který směřuje úder do hlavy nebo krku protihráče, bude potrestán podle jedné z následujících možností:
 - 1. menší trest a osobní trest,
 - 2. větší trest a automatický osobní trest do konce utkání,
 - 3. trest ve hře.
- iii. Hráči, který zraní nebo bezohledně ohrozí soupeře následkem zásahu do hlavy nebo krku, bude uložen trest ve hře.
- iv. Trest za zásah do hlavy nebo krku bude uložen, když hráč atakuje soupeře jedním ze způsobů:
 - 1. hráč v poli směřuje zásah jakoukoli částí těla nebo výstroje do hlavy nebo krku soupeře,
 - 2. hráč v poli vrazí nebo natlačí hlavu soupeře na ochranné sklo nebo hrazení jakoukoli částí horní poloviny těla,
 - 3. hráč v poli vystrčí a nasměruje jakoukoli část horní poloviny těla, aby vyvolal kontakt s hlavou nebo krkem soupeře,
 - 4. hráč v poli napřímí své tělo nebo se vykloní do strany, aby dosáhl na soupeře nebo použije jakoukoli část horní poloviny těla, aby vyvolal kontakt se soupeřovou hlavou nebo krkem,
 - 5. hráč v poli nadskočí (brusle ztratí kontakt s ledem), aby zasáhl soupeře do hlavy nebo krku.
- v. Přestože hráč v poli v držení puku jede s hlavou nahoru a očekává, že bude atakován, protihráč ho nesmí zasáhnout do hlavy nebo krku.
- vi. Pokud prvotní síla zásahu je zpočátku vedena na oblast těla a pak kontakt sklouzne nahoru do oblasti hlavy nebo krku, trest za zásah do hlavy nebo krku nebude uložen.
- vii. Hráč v poli, který zasáhne protihráče jedoucím s pukem a skloněnou hlavou ve směru tohoto hráče v poli, který neudělá pohyb vzhůru nebo nenasměruje svoje tělo nahoru do protihráče, nebude potrestán za zásah do hlavy nebo krku.
- viii. Pokud hráč v poli udržuje svoji pozici v průběhu hry a soupeř do něj najede, kontakt nebude považován za zásah do hlavy nebo krku, pokud nejsou porušeny podmínky podle Pravidla 124-iv a 124-v.

PRAVIDLO 125 – ZÁSAH DO NOHOU

DEFINICE: Zásah do nohou je snížení těla hráče se zřejmým úmyslem zasáhnout soupeře do oblastí kolen.

- i. Hráči, který podrazí nohy soupeře svým tělem nebo sníží svoje tělo, aby zasáhl oblast soupeřových kolen, bude uložen minimálně menší trest.
- ii. Hráči, který se skrčí blízko hrazení, aby předešel tomu, že bude atakován, a tím způsobí, že soupeř přes něj přepadne, bude uložen minimálně menší trest.

- iii. Hráči, který zraní nebo bezohledně ohrozí soupeře zásahem do nohou, bude uložen buď větší trest a osobní trest do konce utkání, anebo trest ve hře.

PRAVIDLO 126 – SEVŘENÍ PUKU RUKOU

DEFINICE: Přestože hráč v poli smí srazit puk rukavicí nebo jej chytit a okamžitě položit na led, nesmí jej v ruce skrýt (tj. podržet jej v rukavici), držet jej déle, než trvá položení na led, nebo jet s pukem v rukavici.

- i. Hráči v poli, který chytí puk a drží jej, když stojí nebo s ním jede a má ho při tom v ruce, buď aby se vyhnul soupeři, nebo aby ho jistě získal do držení, bude uložen menší trest za sevření puku rukou.
- ii. Hráči v poli, který zvedne puk z ledu rukavicí nebo rukou mimo vlastní brankoviště v průběhu hry, bude uložen menší trest.
- iii. Hráči v poli, který přikryje puk rukou na ledě mimo vlastní brankoviště, bude uložen menší trest.
- iv. Pokud hráč v poli rukou zvedne puk z ledu, skryje, nebo přikryje puk na ledě rukou uvnitř trojrozměrného prostoru vlastního brankoviště, když je brankář na ledě, bude nařízeno trestné střelení ve prospěch soupeře.

PRAVIDLO 127 – KROSČEK

DEFINICE: Hráč zasáhne tělo soupeře holí drženou oběma rukama a žádná část hole není přítom na ledě.

- i. Hráči, který krosčekuje soupeře, bude uložen minimálně menší trest.
- ii. Hráči, který zraní nebo bezohledně ohrozí soupeře krosčekem, bude uložen buď větší trest a automatický osobní trest do konce utkání, anebo trest ve hře.

PRAVIDLO 128 – NEBEZPEČNÁ VÝSTROJ

DEFINICE: Veškerá ochranná výstroj vyrobená z jakéhokoli materiálu, který by mohl způsobit zranění, je považována za nebezpečnou a její používání je přísně zakázáno.

- i. Hlavní rozhodčí může zakázat použití jakékoli výstroje, pokud je názoru, že by mohla způsobit zranění.
- ii. Týmu hráče, který se účastní hry s nedovolenou výstrojí, bude nejprve hlavním rozhodčím vysloveno varování. Osobní trest bude uložen každému hráči, který následně poruší pravidla pro nedovolenou výstroj, poté co jeho tým byl hlavním rozhodčím varován a poučen, aby jakákoli výstroj byla upravena, odstraněna nebo zabezpečena.

- iii. Pokud hlavní rozhodčí považuje hráčskou hůl za nebezpečnou, musí být tato hůl ze hry odstraněna bez uložení trestu. Pokud hráč v poli následně použije tuto hůl, bude mu uložen osobní trest.
- iv. Hlavní rozhodčí může požadovat, aby hráč odstranil jakékoli osobní doplňky považované za nebezpečné. Pokud je obtížné tyto osobní doplňky odstranit, hráč je může přelepit páskou nebo je bezpečně zastrčit pod dres tak, že již nejsou nadále nebezpečné. Hráč musí opustit led v průběhu úprav a jeho týmu bude vysloveno varování. Osobní trest bude uložen každému hráči, který následně poruší pravidla týkající se osobních doplňků, poté co jeho tým byl hlavním rozhodčím varován a poučen.
- v. Za nebezpečnou výstroj je považována i prasklá nebo poškozená mřížka nebo chránič očí. Ačkoli je hráči dovoleno dohrát střídání s takovým poškozením, tato část výstroje musí být opravena nebo nahrazena dřívě, než se vrátí do hry. Porušení bude mít nejprve za následek varování hlavním rozhodčím a poté osobní trest.

PRAVIDLA 129 AŽ 137 – ZDRŽOVÁNÍ HRY

DEFINICE: Buď úmyslný nebo neúmyslný čin, který zdržuje hru, vynucuje přerušování hry nebo brání zahájení.

PRAVIDLO 129 – ZDRŽOVÁNÍ HRY / ÚPRAVA VÝSTROJE

- i. Hráči, který přerušuje hru nebo zdržuje její zahájení, aby si opravil nebo upravil výstroj, bude uložen menší trest.

PRAVIDLO 130 – ZDRŽOVÁNÍ HRY / POSUNUTÁ BRANKA

- i. Hráči, který úmyslně posune branku z její normální pozice, bude uložen menší trest.
- ii. Pokud hráč úmyslně posune vlastní branku z její normální pozice během posledních dvou minut základní hrací doby, nebo kdykoli v prodloužení, hlavní rozhodčí nařídí trestné střelení ve prospěch soupeře.
- iii. Pokud hráč úmyslně posune vlastní branku z její normální pozice, když je v brejku útočící hráč v poli, hlavní rozhodčí nařídí trestné střelení ve prospěch soupeře.
- iv. Pokud je brankář odvolán z ledu a spoluhráč posune jejich branku z její normální pozice, když je v brejku útočící hráč v poli, hlavní rozhodčí přizná gól ve prospěch soupeře.
- v. Pokud je branka posunuta v průběhu hry následkem akce útočícího týmu, zatímco bránící tým získá puk do držení a má jasnou příležitost zaútočit, hra nebude přerušena až do doby, než se držení puku opět změní. Pokud bránící tým zaútočí a dosáhne gólu, gól bude uznán.

- vi. Pokud se v situaci popsané v Pravidle 130-v držení puku změni obranného pásma bráničoho týmu, následující vřazování bude na jednom z bodů vřazování ve středním pásmu blíže modré čáry bráničoho týmu.
- vii. Pokud se v situaci popsané v Pravidle 130-v držení puku změni ve středním pásmu nebo v útočném pásmu bráničoho týmu, následující vřazování bude na nejbližším bodu vřazování, kde byla hra přerušena.

PRAVIDLO 131 – ZDRŽOVÁNÍ HRY / PADNUTÍ NA PUK

- i. Hráč v poli, který padne na puk, drží ho nebo si ho přitiskne k tělu či výstroji, aby způsobil přerušeni hry, bude uložen menší trest. Pokud však puk uvizne v hráčových bruslích nebo výstroji, když blokoval střelu nebo přihrávku, hra se přeruší, ale trest se neuloží.
- ii. Hráči v poli, který použije ruku ke skrytí puku v dlani nebo ve výstroji, aby dosáhl přerušeni hry, bude uložen menší trest.

PRAVIDLO 132 – ZAŠLAPOVÁNÍ PUKU

- i. Hráči v poli, který zašlapuje nebo jinak drží puk svojí holí, bruslemi nebo tělem podél hrazení nebo ve volném prostoru, když není atakován soupeřem, bude uložen menší trest.

PRAVIDLO 133 – ZDRŽOVÁNÍ HRY / OSLAVA GÓLU

- i. Hráči mohou vstoupit z hráčské lavice na led po gólu pouze z důvodu střídání. Na led nemůže kvůli oslavě vstoupit více hráčů než je potřeba k vystřídání. Porušeni tohoto pravidla bude mít za následek varování hlavním rozhodčím oběma týmům a další porušeni pravidla bude mít za následek menší trest pro hráčskou lavici.

PRAVIDLO 134 – ZDRŽOVÁNÍ HRY / POZDNÍ NÁSTUP

- i. Pokud kouč nepošle včas na led požadovaný počet hráčů k zahájení třetiny nebo prodloužení, bude uložen menší trest pro hráčskou lavici.

PRAVIDLO 135 – ZDRŽOVÁNÍ HRY / VYSTŘELENÍ NEBO VYHOZENÍ PUKU MIMO HŘIŠTĚ

- i. Hráči, který z prostoru svého obranného pásma vystřelí, vyhodí nebo odpálí puk přímo mimo hřiště a ten v průběhu hry opustí hřiště kdekoli (s výjimkou místa bez ochranného skla) bez jakéhokoli odrazu, bude uložen menší trest. Rozhodujícím faktorem je poloha puku, když je zahrán.

- ii. Trest nebude uložen, pokud hráč vystřelí puk přímo přes hrazení hráčských lavic, ale puk nepřeletí ochranné sklo za hráčskými lavicemi.
- iii. Hráči, který úmyslně vystřelí puk mimo hřiště kdekoli na ledě v průběhu hry nebo po přerušení, bude uložen menší trest.
- iv. Hráči, který zahraje puk ze svého obranného pásma tak, že zasáhne nad ledem buď ukazatel času a nebo střechu, což způsobí přerušení hry, nebude uložen trest.

PRAVIDLO 136 – ZDRŽOVÁNÍ HRY / STŘÍDÁNÍ PO ZAKÁZANÉM UVOLNĚNÍ

- i. Tým, který způsobil zakázané uvolnění, nesmí vystřídat žádného hráče, kromě:
 1. Nahrazení brankáře, který byl vystřídán za dalšího hráče v poli.
 2. Nahrazení zraněného hráče v poli nebo brankáře.
 3. Pokud kterýkoli tým obdrží trest, který změní počet hráčů na ledě, je týmu, který způsobil zakázané uvolnění, dovoleno střídat, ale následující vhažování bude na bodu vhažování v obraném pásmu týmu, který dostal trest.
- ii. Kouči, který se pokusí neoprávněně vystřídat po zakázaném uvolnění ve snaze zdržovat hru, zatímco hlavní nebo čároví rozhodčí organizují správné postavení, bude vysloveno varování hlavním rozhodčím za první provinění. Kouči, který se pokusí podruhé vystřídat za účelem zdržování dalšího vhažování, bude uložen menší trest pro hráčskou lavici.

PRAVIDLO 137 – ZDRŽOVÁNÍ HRY / PORUŠENÍ POSTUPU VHAŽOVÁNÍ

- i. Pokud hráč v poli neúčastníci se vhažování vjede do kruhu vhažování dříve než je vhozen puk, hráč v poli tohoto týmu musí být na vhažování nahrazen. Za druhé porušení jakýmkoli hráčem v poli stejného týmu při stejném vhažování bude uložen menší trest pro hráčskou lavici.
- ii. Když rozhodčí na ledě vykáže hráče z vhažování a další hráč téhož týmu i po varování zdržuje zaujmutí správného postavení, bude provinivšímu se týmu uložen menší trest pro hráčskou lavici.
- iii. Pokud se hráč v poli postaví při vhažování na soupeřovu stranu vhažování nebo jakkoli nesprávně a pokračuje v tom i přes varování rozhodčím na ledě, bude mu uložen menší trest.

PRAVIDLO 138 – NAFILMOVANÝ PÁD NEBO PŘEHRÁVÁNÍ

DEFINICE: Hráč očividně přehrává pád nebo předstírá zranění ve snaze dosáhnout potrestání.

- i. Hráči, který přehrává faul nebo předstírá, že byl faulován soupeřem, bude uložen menší trest.

PRAVIDLO 139 – FAUL LOKTEM

DEFINICE: Hráč použije loket k faulu na protihráče.

- i. Hráči, který fauluje protihráče loktem, bude uložen minimálně menší trest.
- ii. Hráč, který zraní nebo bezohledně ohrozí protihráče faulem loktem, bude uložen buď větší trest a automatický osobní trest do konce utkání, anebo trest ve hře.

PRAVIDLO 140 – ZÁSAH PROTI DIVÁKŮM

DEFINICE: Hráč nebo funkcionář týmu se dopustí fyzického kontaktu s divákem v průběhu utkání včetně přerušení hry a přestávky.

- i. Hráči nebo funkcionáři týmu, který fyzicky napadne diváka, oplácí mu nebo se s ním střetne, bude uložen trest ve hře.

PRAVIDLO 141 – BITKA

DEFINICE: Hráč udeří soupeře v průběhu hry, po přerušení nebo kdykoli po dobu normálního průběhu utkání během delší šarvátky.

- i. Hráči, který započne bitku, bude uložen trest ve hře.
- ii. Hráči, který byl udeřen a jakkoli oplácí, bude uložen minimálně menší trest.
- iii. Hráči, který si sundá jednu nebo obě rukavice nebo helmu s úmyslem se zapojit do šarvátky se soupeřem, bude uložen osobní trest navíc k dalším trestům.
- iv. Pokud je při bitce zjevný iniciátor nebo agresor, tomuto hráči bude uložen menší trest jako agresorovi navíc ke všem dalším trestům, které má dostat.
- v. Pokud není při bitce zjevný iniciátor nebo agresor, oběma hráčům může být uložen trest ve hře.
- vi. Hráči, který je na ledě a je první, kdo se zapojí do probíhající bitky (třetí hráč) mezi dvěma soupeři, bude uložen osobní trest do konce utkání navíc k dalším trestům, které obdržel v průběhu tohoto incidentu. Míra jeho zapojení je měřítkem pro výklad a uplatnění tohoto pravidla.

- vii. Hráči, který se pokusí bit nebo pokračuje v bitce poté, co mu bylo hlavním rozhodčím nařízeno přestat nebo který odporuje čárovému rozhodčímu pokoušejícímu se zamezit pokračování bitky, bude uložen buď dvojitý menší trest nebo větší trest a automatický osobní trest do konce utkání, anebo trest ve hře.
- viii. Pokud je v bitce zapojen jeden hráč na ledě a druhý mimo led, oběma hráčům bude uložen buď osobní trest nebo osobní trest do konce utkání, anebo trest ve hře.
- ix. Funkcionáři týmu, který je zapojen do bitky na ledě nebo mimo led, bude uložen buď osobní trest do konce utkání, anebo trest ve hře.
- x. Prvnímu hráči z každého týmu, který opustí hráčskou nebo trestnou lavici v průběhu šarvátky, bude uložen dvojitý menší trest a automatický osobní trest do konce utkání. Následujícím hráčům, kteří opustí hráčskou lavici v průběhu šarvátky bude uložen osobní trest. Následujícím hráčům v poli, kteří opustí trestnou lavici v průběhu šarvátky, bude uložen menší trest a osobní trest do konce utkání. Tyto tresty budou odpýkány po uplynutí všech jejich předchozích trestů. Samotný čin opuštění buď hráčské nebo trestné lavice znamená porušení tohoto pravidla, přestože se hráči nezapojí do bitky, když jsou na ledě.
- xi. Střídání hráčů (např. střídání pětetek) započaté před šarvátkou je dovoleno, ale jakýkoli hráč, který se následně zapojí do šarvátky, bude potrestán, jakoby opustil hráčskou nebo trestnou lavici, aby se zapojil do šarvátky.
- xii. Pokud hráči obou týmů opustí příslušné lavice ve stejném okamžiku, nebo pokud hráči jednoho týmu opustí hráčskou lavici poté, co viděli hráče druhého týmu, jak učinili totéž, první zjištěný hráč každého týmu, bude potrestán podle tohoto pravidla.
- xiii. Celkem pět osobních trestů nebo osobních trestů do konce utkání může být uloženo každému týmu podle tohoto pravidla.
- xiv. Hráči nemohou být uloženy oba tresty, jak trest ve hře tak osobní trest do konce utkání, za pokračování v bitce.

PRAVIDLO 142 – ÚDER HLAVOU

DEFINICE: Hráč zasáhne protihráče svojí hlavou s nasazenou helmou nebo bez helmy.

- i. Hráči, který se buď pokusí udeřit hlavou, nebo udeří hlavou soupeře, bude uložen trest ve hře.

PRAVIDLO 143 – VYSOKÁ HŮL

DEFINICE: Hráč drží hůl nebo jakoukoli její část nad výškou svých ramen a zasáhne soupeře jakoukoli částí této hole.

- i. Hráči, který vyvolá kontakt se soupeřem vysokou holí, bude uložen minimálně menší trest.

- ii. Hráči, který náhodně zraní soupeře faulem vysokou holí, bude uložen dvojitý menší trest.
- iii. Hráči, který zraní soupeře neopatrným zákrokem vysokou holí, bude uložen buď větší trest a automatický osobní trest do konce utkání, anebo trest ve hře.
- iv. Na hráče, který vyvolá kontakt se soupeřem v horní části jeho těla, když napřahuje na střelu nebo následně po střele nebo přihrávce, se vztahují všechny tresty za vysokou hůl.

PRAVIDLO 144 – DRŽENÍ

DEFINICE: Hráč brání soupeři v pohybu pomocí jedné nebo obou rukou, paží či nohou nebo jakýmkoli jiným způsobem, aby mu zamezil ve volném pohybu.

- i. Hráči, který drží soupeře, bude uložen menší trest.
- ii. Jsou tři běžné způsoby držení:
 1. Hráč chytne soupeře jednou nebo oběma rukama s jediným úmyslem, zabránit soupeři volně se pohybovat s pukem nebo bez puku.
 2. Hráč přišpendlí soupeře na hrazení pomocí paží, horní části těla nebo spodní části těla, aby zabránil soupeři odjet od hrazení, a nepokusí se hrát puk.
 3. Hráč chytne dres soupeře, aby omezil jeho volný pohyb nebo ho zpomalil.

PRAVIDLO 145 – DRŽENÍ HOLE

DEFINICE: Hráč chytne soupeřovu hůl jednou nebo oběma rukama, aby mu zabránil pohybovat se, hrát pukem či se volně zapojit do hry, nebo jinak omezuje soupeře v použití hole.

- i. Hráči, který drží soupeřovu hůl, bude uložen menší trest.

PRAVIDLO 146 – HÁKOVÁNÍ

DEFINICE: Hráč použije hůl, aby soupeři s pukem nebo bez puku bránil v postupu nebo aby mu s ní jinak překážel.

- i. Hráči, který hákuje protihráče, bude uložen minimálně menší trest.
- ii. Jsou čtyři běžné způsoby hákování:
 1. Hráč hákuje paži, ruku nebo rukavici soupeře, který se chystá nahrát nebo vystřelit.
 2. Hráč vyvolá kontakt s jakoukoli částí soupeřova těla za použití hole při souboji o puk jeden na jednoho.

3. Hráč použije hůl proti soupeřovu tělu, aby mu zabránil zachovat puk v držení.
 4. Hráč použije hůl, aby zabránil soupeři volně se pohybovat.
- iii. Hráči, který zraní nebo bezohledně ohrozí soupeře hákováním, bude uložen buď větší trest a automatický osobní trest do konce utkání, anebo trest ve hře.

PRAVIDLO 147 – NEDOVOLENÁ HŮL / MĚŘENÍ HOLE

DEFINICE: Hráči musí používat dovolené hole, které vyhovují předpisům IIHF.

- i. Kapitán týmu může požádat o přeměření hole v jakémkoli přerušení hry. Pokud měření určí, že hůl je nedovolená, provinivšímu se hráči bude uložen menší trest a hlavní rozhodčí vrátí hůl na hráčskou lavici.
- ii. Hráč, jehož hůl má být měřena, musí mít hůl v době požadavku. Může být na lavici nebo na ledě, ale hlavní rozhodčí se musí vizuálně ujistit, že předmětná hůl patří tomuto hráči.
- iii. Pokud měření určí, že hůl je dovolená, bude týmu požadujícímu měření uložen menší trest pro hráčskou lavici za zdržování hry. Trest bude odpykán kýmkoli, kdo byl na ledě v době požadavku o přeměření.
- iv. Počet požadavků na měření hole týmem v průběhu utkání není omezen, ale v jednom přerušení hry je dovoleno pouze jedno měření a pouze jednomu týmu.
- v. Pokud hráč odmítne vydat svoji hůl nebo zničí hůl nebo jakoukoli část výstroje požadovanou k přeměření, když je o to požádán hlavním rozhodčím, bude jeho výstroj považována za nedovolenou a hráči bude uložen menší a osobní trest.
- vi. Měření hole může být požadováno po gólu v základní hrací době, ale pokud je hůl shledána nedovolenou, bude gól přesto platit. Stejně pravidlo se uplatní v prodloužení a při samostatných nájezdech k určení vítěze utkání.

PRAVIDLO 148 – NESPRÁVNÝ PŘÍCHOD NEBO ODCHOD Z TRESTNÉ LAVICE

DEFINICE: Hráč v poli nevstoupí na trestnou lavici nebo neodejde z trestné lavice přes ledovou plochu.

- i. Hráči v poli, který vstoupí na trestnou lavici nebo z ní odejde jinudy než přes led, bude uložen menší trest.

PRAVIDLO 149 – ZRANĚNÝ HRÁČ ODMÍTAJÍCÍ OPUSTIT LED

DEFINICE: Hráč v poli, který nemůže pokračovat ve hře nebo není schopen opustit led vlastními silami, když je hra přerušena, aby byl ošetřen.

- i. Hráč v poli, který je zraněn a potřebuje zdravotnické ošetření na ledě, musí odejít na hráčskou lavici, jakmile je toho schopen, a zůstat tam minimálně do doby po následujícím vhození puku. Hráči v poli, který odmítne vyhovět, bude uložen menší trest. Pokud stále odmítá odejít i po uložení menšího trestu, bude mu uložen také osobní trest.
- ii. Hráč v poli, který krvácí, se nesmí vrátit do hry, dokud jeho zranění nejsou dostatečně zakryta nebo sešita, aby se zabránilo jejich viditelnému krvácení. Pokud se vrátí bez řádného zakrytí nebo s jakoukoli výstrojí potřísněnou krví, bude mu uložen menší trest.
- iii. Hráči v poli, který leží na ledě a buď předstírá zranění nebo odmítá opustit led, bude uložen menší trest.

PRAVIDLO 150 – NEDOVOLENÉ BRÁNĚNÍ

DEFINICE: Hráč překáží nebo zabraňuje soupeři, který nemá puk v držení, získat přihrávku, bruslit nebo se volně pohybovat po ledě.

- i. Hráči, který nedovoleně brání soupeři, bude uložen minimálně menší trest.
- ii. K nedovolenému bránění může během hry dojít následujícími způsoby:
 1. Hráč brání soupeři v pohybu.
 2. Hráč v poli zabraňuje soupeři vjet volně do útočného pásma, zejména když po nahození puku vystrčením boků donutí soupeře, aby ho objel.
 3. Hráč v poli, který brání soupeři atakovat spoluhráče v držení puku, nebo který vjede do cesty soupeři, aniž by si nejprve vybudoval pozici tělem (tj. odstavení bránícího hráče).
 4. Hráč v poli blokuje soupeře, aby se nedostal do postavení pro přijetí nahrávky.
 5. Hráč v poli vyhraje vzhazování, ale zabráni soupeři jet za pukem (nedovolené bránění na vzhazování).
 6. Hráč z hráčské nebo trestné lavice holí nebo tělem dosáhne na led a zabráni v pohybu puku nebo soupeře během hry.
 7. Hráč vybočí do strany, aby zabránil soupeři v postupu, aniž by si nejprve vybudoval pozici tělem.
 8. Hráč zabráni soupeři zvednout část výstroje z ledu (hůl, rukavice, helma) jejím odstrčením od soupeře.

- iii. Hráčům v poli před brankou je dána volnost v rámci pravidel jako jsou nedovolené bránění, krosček, hákování, držení, podražení a sekání, pokud snaha zaujmout pozici před brankou nebo odstavit hráče v poli z této pozice nepřekročí hranici přiměřeného boje o území. K porušení pravidel v tomto prostoru patří: sražení protihráče bez puku, tahání soupeře za dres, strčení hole mezi nohy soupeře pohybem „vývrtky“, agresivní krosček na soupeře, sekání do zadní strany soupeřových nohou.
- iv. K situacím, které se neposuzují jako nedovolené bránění, patří:
 - 1. Hráč v poli má právo na prostor na ledě, ve kterém se nachází nebo kam směřuje, pokud udržuje rychlost svého bruslení a postavení těla mezi protihráčem a volným pukem. Pokud zpomalí, riskuje nedovolené bránění proti soupeři.
 - 2. Hráč v poli má právo stát na svém místě a nemusí uhnout, pokud soupeř chce projet tímto prostorem.
 - 3. Hráč v poli může blokovat soupeře, pokud je před protihráčem a pohybuje se ve stejném směru.
 - 4. Hráč v poli může využít své postavení, aby donutil soupeře použít méně přímou cestu k pukem, pokud nepoužije ruce nebo paže, aby držel nebo blokoval protihráče.
- v. Hráči atakujícím soupeře, který nemá puk v držení, bude uložen menší trest za nedovolené bránění.
- vi. Dva hráči v poli se mohou přetlačovat o pozici, zatímco jedou za volným pukem, ale pokud jeden z nich holí, paží nebo bruslí překáží soupeři v pohybu za pukem, bude mu uložen menší trest za nedovolené bránění.
- vii. Hráči, který zraní nebo bezohledně ohrozí soupeře nedovoleným bráněním, bude uložen buď větší trest a automatický osobní trest do konce utkání, anebo trest ve hře.

PRAVIDLO 151 – NEDOVLENÉ BRÁNĚNÍ BRANKÁŘI

DEFINICE: Hráč použije jakýkoli způsob, aby zabránil brankáři ve hře.

- i. Hráči v poli, který pomocí hole nebo těla brání nebo překáží v pohybu brankáři v jeho brankovišti, nebo který brání brankáři ve hře, bude uložen menší trest.
- ii. Pokud útočící hráč v poli v držení puku, který jede popředu nebo pozadu, vyvolá kontakt s brankářem v brankovišti, a puk se dostane do branky, gól se neuzná a útočícímu hráči v poli bude uložen minimálně menší trest. Toto pravidlo se také uplatní při trestném střelení nebo samostatných nájezdech k určení vítěze utkání.
- iii. Útočícímu hráči v poli, který se postaví čelem k soupeřovu brankáři a předstírá hru máváním rukama nebo holí před brankářovým obličejem, aby rozptýlil jeho pozornost, se uloží menší trest, bez ohledu na to, zda útočící hráč v poli stojí uvnitř nebo mimo brankoviště.

- iv. Hráči soupeře, který brání nebo blokuje brankáře v návratu do brankoviště nebo do něj nepřiměřeně narazí, zatímco brankář hraje puk za brankou, bude uložen menší trest.
- v. Útočící hráč v poli smí projet brankovištěm v průběhu hry, pokud nevyvolá kontakt s brankářem. Pokud kontakt vyvolá útočící hráč v poli nebo brankář vracející se do brankoviště, bude útočícímu hráči v poli uložen menší trest.

PRAVIDLO 152 – KOPNUTÍ

DEFINICE: Hráč udělá kývavý pohyb bruslí směřující na jakoukoli část soupeřova těla.

- i. Hráči, který kopne nebo se pokusí kopnout protihráče bude uložen trest ve hře.

PRAVIDLO 153 – FAUL KOLENEM

DEFINICE: Hráč v poli vystrčí koleno, aby vyvolal kontakt se soupeřem.

- i. Hráči, který použije koleno, aby vyvolal kontakt se soupeřem, bude uložen minimálně menší trest.
- ii. Hráči, který zraní nebo bezohledně ohrozí protihráče faulem kolenem, bude uložen buď větší trest a automatický osobní trest do konce utkání, anebo trest ve hře.

PRAVIDLO 154 – PŘEDČASNÉ OPUŠTĚNÍ TRESTNÉ LAVICE

DEFINICE: Pouze dohlížitel trestů smí otevřít a zavřít dvířka na trestnou lavici v průběhu utkání. Hráč v poli nesmí opustit trestnou lavici s výjimkou konce třetiny nebo po uplynutí jeho trestu.

- i. Trestanému hráči v poli, který opustí trestnou lavici vlastní chybou před uplynutím svého trestu, bude uložen menší trest navíc ke zbytku stávajícího trestu.
- ii. Hráč v poli, který opustí trestnou lavici předčasně chybou dohlážitela trestů, nebude potrestán, ale musí se vrátit na trestnou lavici odpykat zbytek svého trestu.
- iii. Hráči v poli, který opustí trestnou lavici před uplynutím svého trestu, aby zpochybnil rozhodnutí rozhodčího na ledě, bude uložen menší trest a osobní trest do konce utkání.
- iv. Hráči v poli, který opustí trestnou lavici před uplynutím svého trestu, buď aby se zúčastnil šarvátky nebo bitky, anebo ji vyvolal, bude uložen dvojitý menší trest a osobní trest do konce utkání (pokud to udělá jako první) nebo menší trest a osobní trest do konce utkání (pokud to udělá jako další hráč).

PRAVIDLO 155 – HRANÍ BEZ HELMY

DEFINICE: Hráč v poli se účastní hry bez helmy řádně upevněné na hlavě.

- i. Hráči v poli, jehož helma spadne v průběhu hry a který nesměruje okamžitě na svoji hráčskou lavici, bude uložen menší trest.

PRAVIDLO 156 – TAHÁNÍ ZA VLASY, HELMU, MŘÍŽKU

DEFINICE: Hráč chytne nebo drží mřížku či helmu nebo tahá soupeře za vlasy.

- i. Hráči, který chytne nebo drží mřížku či helmu nebo tahá soupeře za vlasy, bude uložen buď menší trest, anebo větší trest a osobní trest do konce utkání.

PRAVIDLO 157 – ODMÍTNUTÍ ZAHÁJIT HRU

DEFINICE: Tým nesmí ignorovat pokyn hlavního rozhodčího k zahájení hry.

- i. Pokud oba týmy jsou na ledě a jeden tým odmítne hrát z jakéhokoli důvodu, hlavní rozhodčí varuje kapitána odmítajícího týmu a poskytne týmu lhůtu 30 vteřin, aby zahájil hru. Pokud tým přesto odmítá hrát, hlavní rozhodčí uloží menší trest pro hráčskou lavici.
- ii. Pokud se situace opakuje, hlavní rozhodčí ukončí utkání a událost bude nahlášena příslušným orgánům, které mají pravomoc rozhodnout utkání ve prospěch soupeře.
- iii. Pokud tým není na ledě a nenastoupí na led, aby zahájil hru, když to nařídil hlavní rozhodčí prostřednictvím kapitána, vedoucího týmu nebo kouče, hlavní rozhodčí poskytne odmítajícímu týmu lhůtu dvou minut k zahájení hry. Pokud tým pokračuje ve hře během těchto dvou minut, bude mu uložen menší trest pro hráčskou lavici. Pokud tým odmítá jít na led, hlavní rozhodčí ukončí utkání a událost bude nahlášena příslušným orgánům, které mají pravomoc rozhodnout utkání ve prospěch soupeře.

PRAVIDLO 158 – HRUBOST

DEFINICE: Hráč strká nebo udeří soupeře v průběhu utkání.

- i. Hráči zapojenému do šarvátky se soupeřem bude uložen buď menší trest nebo dvojitý menší trest, anebo větší a automatický osobní trest do konce utkání.
- ii. Hráči, který úmyslně srazí helmu soupeři z hlavy, aby ho vyřadil ze hry, bude uložen menší trest.
- iii. Hráč, který se proviní hrubostí a pokračuje v tom, bude trestán podle pravidla pro bitky.
- iv. Hráči, který sundá jednu nebo obě rukavice, aby se zapojil do šarvátky, bude uložen osobní trest.

PRAVIDLO 159 – SEKÁNÍ

DEFINICE: Hráč švihne holí drženou jednou nebo oběma rukama do jakékoli části soupeřova těla nebo výstroje. Pro uložení trestu není nutné, aby zasáhl soupeře.

- i. Poklepání na hůl hráče vedoucího puk není považováno za sekání, pokud je omezeno na zásahy do hole pouze se záměrem pokusit se, aby soupeř ztratil držení puku. Silný úder, zejména pokud tím dojde ke zlomení soupeřovy nebo hráčovy vlastní hole, je považován za sekání.
- ii. Hráči, který sekne soupeře, bude uložen minimálně menší trest.
- iii. Hráči, který zraní nebo bezohledně ohrozí soupeře sekáním, bude uložen buď větší trest a automatický osobní trest do konce utkání, anebo trest ve hře.
- iv. Hráči, který se rozmáchne holí proti soupeři v průběhu šarvátky, bude uložen buď větší trest a automatický osobní trest do konce utkání, anebo trest ve hře.
- v. Hráči, který švihne prudce po puku, na ledě nebo ve vzduchu, s úmyslem zastrážit protihráče, bude uložen minimálně menší trest.
- vi. Hráči, který zvedne hůl mezi soupeřovy nohy, aby zasáhl soupeře do rozkroku, bude uložen buď větší trest a automatický osobní trest do konce utkání, anebo trest ve hře.

PRAVIDLO 160 – PODKOPNUTÍ

DEFINICE: Hráč nebezpečně podkopne soupeře nohou nebo bruslí ze zadu nebo přitáhne soupeře zpět, zatímco ve stejné chvíli ho odspodu zasáhne nebo podkopne.

- i. Hráči, který podkopne protihráče, bude uložen trest ve hře.

PRAVIDLO 161 – BODNUTÍ ŠPIČKOU HOLE

DEFINICE: Hráč bodne protihráče nebo se pokusí bodnout protihráče špičkou čepele hole, bez ohledu na to, zda je hůl držena jednou nebo oběma rukama. Pro uložení trestu není nutné, aby zasáhl soupeře.

- i. Hráči, který se pokusí bodnout protihráče špičkou hole, bude uložen dvojitý menší trest a osobní trest.
- ii. Hráči, který bodne protihráče špičkou hole, bude uložen buď větší trest a automatický osobní trest do konce utkání, anebo trest ve hře.
- iii. Hráči, který zraní nebo bezohledně ohrozí protihráče bodnutím špičkou hole, bude uložen trest ve hře.

PRAVIDLO 162 – PLIVNUTÍ

DEFINICE: Hráč plivne na protihráče, diváka nebo kohokoli na hřišti nebo směrem k nim kdykoli v průběhu utkání.

- i. Hráči nebo funkcionáři týmu, který plivne na protihráče nebo kohokoli na stadionu v průběhu utkání nebo směrem k nim, bude uložen trest ve hře.
- ii. Krvácejícímu hráči, který úmyslně otře krev ze svého těla na protihráče nebo kohokoli na stadionu, bude uložen trest ve hře za plivnutí.

PRAVIDLO 163 – VYSMÍVÁNÍ

DEFINICE: Hráč oslavuje gól nebo ponižuje soupeře oslavnými, posměšnými či pohrdavými gesty či provokativními slovy, vysmívá se nebo popuzuje protihráče, když jede před hráčskou lavicí soupeře.

- i. Za přehnané oslavy nebo vysmívání protihráčům na hráčské lavici jakýmkoli způsobem, bude uložen osobní trest.

PRAVIDLO 164 – FUNKCIONÁŘ TÝMU NA HRACÍ PLOŠE

DEFINICE: Funkcionáři týmu je zakázáno vstoupit na led v průběhu utkání bez souhlasu rozhodčího na ledě.

- i. Pokud je zraněn hráč a je přerušena hra, týmový lékař (nebo zdravotník) smí vstoupit na led, aby ošetřil zraněného hráče, a nemusí čekat na svolení hlavního rozhodčího.
- ii. Funkcionáři týmu, který vstoupí na led kdykoli mezi začátkem a koncem třetiny nebo prodloužení (s výjimkou pravidla 164-i), bude uložen osobní trest do konce utkání.

PRAVIDLO 165 – HOZENÍ HOLE NEBO PŘEDMĚTU

DEFINICE: Hráč nebo funkcionář týmu hodí hůl nebo jakýkoli jiný předmět uvnitř hřiště nebo mimo hřiště.

- i. Hráči, který vyhodí hůl, její část nebo jakýkoli jiný předmět ven z hřiště, bude uložen osobní trest do konce utkání.
- ii. Hráč může poslat nebo usměrnit jakoukoli hůl nebo její část nebo jakýkoli jiný předmět ze svého bezprostředního okolí, pokud to nebrání soupeři. Nicméně, hráči na ledě, který hodí nebo usměrní hůl, její část nebo jakýkoli jiný předmět po puku nebo po hráči vedoucím puk ve středním nebo útočném pásmu, bude uložen menší trest.
- iii. Pokud hráč nebo funkcionář týmu na hráčské nebo trestné lavici hodí nebo usměrní hůl, jakoukoli její část nebo jakýkoli jiný předmět po puku nebo po hráči vedoucím puk ve středním nebo útočném pásmu, bude uložen menší trest nebo menší trest pro hráčskou lavici.
- iv. Pokud se hráč nebo funkcionář týmu proviní podle Pravidla 165-ii nebo 165-iii ve svém obraném pásmu, hlavní rozhodčí nařídí trestné střelení ve prospěch soupeře.

- v. Poloha puku nebo hráče vedoucího puk ve chvíli, kdy hození nastane, je rozhodujícím faktorem pro uložení menší trestu, menšího trestu pro hráčskou lavici nebo trestného střelení.
- vi. Pokud hráč nebo funkcionář týmu hodí hůl nebo její část nebo jakýkoli jiný předmět směrem k útočícímu hráči v poli, který je v brejku, hlavní rozhodčí nařídí trestné střelení ve prospěch tohoto hráče v poli.
- vii. Pokud brankář nahrazený dalším hráčem v poli zanechal branku svého týmu prázdnou a spoluhráč nebo funkcionář týmu hodí hůl, její část nebo jakýkoli jiný předmět po puku nebo po hráči vedoucím puk ve středním nebo obranném pásmu s prázdnou brankou, čímž je hráči vedoucímu puk zabráněno nerušeně vystřelit, bude ve prospěch útočícího týmu přiznán gól. Brankář je považován za nahrazeného, jakmile má hráč, který ho nahrazuje, jednu brusli na ledě.

PRAVIDLO 166 – PŘÍLIŠ MNOHO HRÁČŮ

DEFINICE: Tým může mít na ledě maximálně jednoho brankáře a pět hráčů v poli nebo šest hráčů v poli. Menší trest pro hráčskou lavici za příliš mnoho hráčů bude uložen kdykoli, když má tým na ledě navíc jednoho nebo více hráčů v poli, než má dovoleno.

- i. “Na ledě” znamená, že obě brusle musí být na ledě. Pokud hráč má jednu brusli na ledě a jednu nad hrazením nebo mimo led, na svojí hráčské nebo trestné lavici, je považován za hráče mimo led. Nicméně, pokud je mimo led podle této definice, nesmí hrát puk, vyvolat kontakt s protihráčem nebo se účastnit hry jakýmkoli způsobem.
- ii. Hráč přicházející na led musí počkat, dokud odcházející hráč není v prostoru 1,5 metru od příslušné hráčské lavice.
- iii. Střídání hráčů v průběhu hry a během přerušení hry se musí uskutečnit pouze z hráčských lavic a na hráčské lavice. Střídání hráčů na ledě jindy je nedovolené a bude mít za následek uložení menšího trestu pro hráčskou lavici za příliš mnoho hráčů.
- iv. Týmu, který má na ledě v průběhu hry větší počet hráčů, než kolik smí, bude uložen menší trest pro hráčskou lavici za příliš mnoho hráčů.
- v. Pokud, během střídání v průběhu hry, hráč přicházející na led nebo odcházející z ledu zahraje puk, vyvolá kontakt s protihráčem nebo se zúčastní hry, zatímco oba, jak odcházející, tak i přicházející hráč, jsou na ledě uvnitř pásma 1,5 metru, bude uložen menší trest pro hráčskou lavici za příliš mnoho hráčů.
- vi. Pokud je střídání prováděno v průběhu hry a:
 1. střídající hráči jsou v pásmu 1,5 metru od hrazení podél příslušné hráčské lavice a
 2. střídající hráči nejsou nijak zapojeni do hry, nebude uložen trest za příliš mnoho hráčů.
- vii. Menší trest pro hráčskou lavici za příliš mnoho hráčů musí být odpykán hráčem v poli, který byl na ledě v době přerušení hry k uložení trestu.

PRAVIDLO 167 – PODRAŽENÍ

DEFINICE: Hráč podrazí protihráče za použití hole nebo nohy.

- i. Hráči, který podrazí protihráče jakýmkoli způsobem, bude uložen minimálně menší trest.
- ii. Hráči, který stihá protihráče majícího puk v držení, a skočí po ledě, vyklepne puk svojí holí a následně způsobí, že hráč upadne, nebude uložen trest.
- iii. Hráči v Pravidlu 167-ii, kterému se nepodaří nejprve zasáhnout puk a způsobí, že protihráč upadne, bude uložen menší trest za podražení.
- iv. Hráči, který zraní nebo bezohledně ohrozí protihráče podražáním, bude uložen buď větší trest a automatický osobní trest do konce utkání, anebo trest ve hře.

PRAVIDLO 168 – NESPORTOVNÍ CHOVÁNÍ

DEFINICE: Hráč nebo funkcionář týmu poruší pravidla vztahující se ke sportovnímu duchu, fair-play a respektu.

- i. Menší trest
 1. Zjištěnému hráči, který poruší pravidla sportovního chování, fair-play a respektu, bude uložen menší trest.
 2. Zjištěnému hráči, který mluví vulgárně, neuctivě nebo urážlivě vůči komukoli na ledě nebo kdekoli na hřišti, bude uložen menší trest.
 3. Zjištěnému hráči, který oslavuje spoluhráče nebo gratuluje spoluhráči po zranění protihráče, bude uložen menší trest.
 4. Útočícímu hráči v poli, který po zastavení puku brankářem k němu přijede a zabrzdí tak, že ho nahodí sněhem, se uloží menší trest.
- ii. Menší trest pro hráčskou lavici
 1. Menší trest pro hráčskou lavici bude uložen, pokud nezjištěný hráč nebo funkcionář týmu poruší pravidla sportovního chování, fair-play a respektu.
 2. Menší trest pro hráčskou lavici bude uložen, pokud nezjištěný hráč nebo funkcionář týmu oslavuje spoluhráče nebo gratuluje spoluhráči po zranění soupeře.
 3. Menší trest pro hráčskou lavici bude uložen, pokud nezjištěný hráč nebo funkcionář týmu mluví vulgárně, neuctivě nebo urážlivě vůči komukoli na ledě nebo kdekoli na stadionu.
 4. Menší trest pro hráčskou lavici bude uložen, pokud nezjištěný hráč nebo funkcionář týmu, který je mimo led, hodí hůl nebo jakýkoli jiný předmět na led.

iii. Osobní trest

1. Hráči, který vystřelí puk po přerušení hry nebo po konci třetiny či prodloužení, bude uložen osobní trest.
2. Pokud je provinění zjevné nebo pokud hráč pokračuje ve svém nesportovním chování, může mu být uložen osobní trest.
3. Hráči, který i nadále mluví vulgárně, neuctivě nebo urážlivě vůči komukoli na ledě nebo kdekoli na hřišti, za což mu již byl uložen menší trest nebo byl uložen menší trest pro hráčskou lavici, bude uložen navíc osobní trest.
4. Trestanému hráči, který nejede přímo a hned na trestnou lavici po bitce nebo šarvátce, bude uložen osobní trest.
5. Hráči, který neustále provokuje soupeře, aby docílil jeho potrestání, bude uložen osobní trest.
6. Hráči, který vstoupí na hráčskou lavici soupeře z jakéhokoli důvodu, ale jinak než nahodile, bude uložen osobní trest navíc ke všem dalším trestům, které může dostat v průběhu takového incidentu.

iv. Osobní trest do konce utkání

1. Funkcionáři týmu, který pokračuje v chování, za které již byl uložen menší trest, menší trest pro hráčskou lavici nebo osobní trest, bude uložen osobní trest do konce utkání.
2. Hráči nebo kouči, který mluví vulgárně, neuctivě nebo urážlivě vůči komukoli na ledě nebo kdekoli na hřišti, za což již byl uložen menší trest nebo menší trest pro hráčskou lavici, bude uložen osobní trest do konce utkání. Pokud k takovému chování dojde po skončení utkání, na ledě či mimo led, osobní trest do konce utkání může být uložen, aniž by byl předtím uložen menší trest nebo menší trest pro hráčskou lavici.

v. Menší trest a osobní trest do konce utkání

1. Pokud zjištěný hráč nebo funkcionář týmu, který je mimo led, hodí hůl nebo jakýkoli jiný předmět na led, bude uložen menší trest a osobní trest do konce utkání.

vi. Trest ve hře

1. Hráči nebo funkcionáři týmu, který vyhrožuje, udělá rasovou nebo etnickou narážku, plivne, znečistí krví nebo se dopustí sexuální poznámky vůči komukoli, bude uložen trest ve hře.
2. Hráči nebo funkcionáři týmu, který dělá jakákoli nemravná gesta vůči komukoli na ledě nebo kdekoli na hřišti před, během nebo po utkání, bude uložen trest ve hře.
3. Hráči, který se holí rozmáchne proti divákovi nebo komukoli jinému, než proti soupeři, bude uložen trest ve hře.

PRAVIDLO 169 – NEDOVOLENÝ ZÁSAH TĚLEM (ŽENY)

DEFINICE – V ženském hokeji není dovoleno bodyčkovat soupeřku.

- i. Nedovolený zásah tělem v ženském hokeji se vztahuje k bodyčkování protihráčky.
- ii. Hráčce, která bodyčuje protihráčku, bude uložen jeden z trestů:
 1. menší trest,
 2. větší trest a automatický osobní trest do konce utkání,
 3. trest ve hře.
- iii. Hráčce, která zraní nebo bezohledně ohrozí protihráčku bodyčkem, se uloží buď větší trest a automatický trest do konce utkání, anebo trest ve hře.
- iv. Pokud se dvě hráčky snaží získat puk, mohou do sebe přiměřeně strkat a přetlačovat se, pokud získání puku do držení zůstává i nadále jejich hlavním zájmem.
- v. Pokud dvě nebo více hráček bojují o získání puku, nesmí použít hrazení, aby vznikl kontakt ve snaze odstavit protihráčku ze hry, není dovoleno ji na hrazení tlačit nebo přišpendlit. Takové jednání svědčí o nezájmu získat puk do držení.
- vi. Stojící hráčka má právo na území, na kterém stojí. Je na protihráčce vyhnout se kontaktu tělem se stojící hráčkou. Pokud tato hráčka stojí mezi protihráčkou a pukem, je protihráčka povinna objet stojící hráčku.
- vii. Pokud hráčka s pukem jede přímo k protihráčce, která stojí, je povinnost hráčky vedoucí puk vyhnout se kontaktu. Pokud hráčka s pukem vynaloží veškeré úsilí, aby se kontaktu vyhnula, ale protihráčka udělá pohyb proti ní, bude tato protihráčka potrestána za nedovolený zásah tělem.

ČÁST 11 – TRESTNÁ STŘÍLENÍ A PŘIZNANÉ GÓLY

SHRNUTÍ – V situaci, kdy je brankář na ledě a člen bránícího týmu zmaří způsobem odporujícím pravidlům soupeřovu zjevnou gólovou příležitostí, má hlavní rozhodčí možnost nařídit trestné střelení ve prospěch soupeře. V situacích, kdy je brankář odvolán z ledu a člen bránícího týmu zmaří způsobem odporujícím pravidlům soupeřovu zjevnou gólovou příležitostí, má hlavní rozhodčí možnost přiznat gól ve prospěch soupeře.

Smyslem tohoto pravidla je obnovit zjevnou gólovou příležitost, která byla protihráčem omezena faulem ze zadu nebo jasným porušením pravidel, a tato příležitost by jinak znamenala zjevnou gólovou příležitost nebo gól.

PRAVIDLO 170 – TRESTNÁ STŘÍLENÍ A SAMOSTATNÉ NÁJEZDY K URČENÍ VÍTĚZE UTKÁNÍ JAKO SOUČÁST UTKÁNÍ

- i. Provádění trestného střelení nebo samostatného nájezdu k určení vítěze utkání je považováno za součást utkání. Jakýkoli trest, který by byl běžně uložen hráčům během hry, je možné uložit během trestného střelení nebo samostatných nájezdů k určení vítěze utkání.

PRAVIDLO 171 – NAŘÍZENÍ TRESTNÉHO STŘÍLENÍ / BREJK

- i. Pokud je v brejku útočící hráč v poli faulován ze zadu soupeřem nebo brankářem soupeře, bude nařízeno trestné střelení ve prospěch tohoto hráče.
- ii. Pokud hráč v poli ztratí kontrolu nebo držení puku poté, co byl faulován, hlavní rozhodčí přeruší hru a nařídí trestné střelení.
- iii. Pokud je hráč v poli faulován, ale přesto dokáže zachovat puk v držení, hlavní rozhodčí signalizuje uložení trestu a dovolí hráči v poli dokončit akci.
- iv. Pokud faulovaný hráč v poli dokázal vstřelit gól, trestné střelení nebude nařízeno. Pokud měl být uložen menší trest, bude také zrušen gólem, ale pokud měl být uložen osobní trest, větší a automatický osobní trest do konce utkání nebo trest ve hře, bude přesto uložen.
- v. Pokud hlavní rozhodčí signalizuje trestné střelení a dříve, než je hra přerušena z důvodu gólu nebo k uložení trestu, má být uložen další trest stejnému týmu, tento další trest bude uložen bez ohledu na to, jestli hráč vstřelil gól ze hry nebo z nařízeného trestného střelení.
- vi. Pokud se stane faul před koncem jakékoli třetiny nebo prodloužení a čas na časomíře uplyne dříve, než hlavní rozhodčí může nařídit trestné střelení, střelení se přesto provede.

PRAVIDLO 172 – NAŘÍZENÍ TRESTNÉHO STŘÍLENÍ / NEDOVOLENÉ BRÁNĚNÍ NEBO HOZENÍ PŘEDMĚTU

- i. Pokud hráč nebo funkcionář týmu vystřelí nebo nasměruje ležící či zlomenou hůl nebo jinou část výstroje nebo předmět směrem k hráči vedoucímu puk, zatímco hra je v obraném pásmu týmu, který způsobil přestupek, hlavní rozhodčí nařídí trestné střelení.
- ii. Pokud hráč nebo kterýkoli funkcionář týmu neoprávněně vstoupí do hry z hráčské lavice nebo jakékoli části stadionu a brání útočícímu hráči v poli, který je v brejku, hlavní rozhodčí nařídí trestné střelení ve prospěch soupeře.
- iii. Pokud hráč nebo funkcionář týmu hodí nebo vystřelí hůl, jakoukoli její část nebo jakýkoli předmět nebo usměrní (jakoukoli částí těla) hůl, nebo její část nebo jakýkoli předmět ve směru puku nebo hráče vedoucího puk, který je v brejku, hlavní rozhodčí nařídí trestné střelení ve prospěch soupeře.
- iv. Pokud hráč na ledě hodí nebo nasměruje hůl, její část nebo jakýkoli jiný předmět ve svém nebo do svého obranného pásma směrem k puku nebo protihráči, který v tomto pásmu vede puk, hlavní rozhodčí nařídí trestné střelení ve prospěch soupeře.
- v. Pokud hráč nebo funkcionář týmu na hráčské nebo trestné lavici hodí nebo nasměruje hůl, její část nebo jakýkoli jiný předmět do svého obranného pásma směrem k puku nebo hráči vedoucímu puk v tomto pásmu, hlavní rozhodčí nařídí trestné střelení ve prospěch soupeře.

PRAVIDLO 173 – NAŘÍZENÍ TRESTNÉHO STŘÍLENÍ / POSLEDNÍ DVĚ MINUTY ZÁKLADNÍ HRACÍ DOBY NEBO PRODLOUŽENÍ

- i. Pokud hráč úmyslně posune vlastní branku z normální pozice v průběhu posledních dvou minut základní hrací doby nebo kdykoli v prodloužení, hlavní rozhodčí nařídí trestné střelení ve prospěch soupeře.
- ii. Pokud v posledních dvou minutách základní hrací doby nebo kdykoli v prodloužení tým úmyslně chybně střídá, aby vytvořil situaci příliš mnoho hráčů, bude nařízeno trestné střelení ve prospěch soupeře.
- iii. Úmyslně chybné střídání nastane, když tým úmyslně pošle navíc dalšího hráče na led v průběhu hry, aby získal výhodu, způsobil přerušení hry nebo zabránil gólu.
- iv. Nesprávné střídání v průběhu hry nebude považováno za úmyslně chybné střídání, provinivšímu se týmu bude uložen menší trest pro hráčskou lavici, pokud to nebude součástí taktiky popsané v Pravidle 173-iii.
- v. Pokud kapitán týmu, který je oslaben o dva hráče v posledních dvou minutách základní hrací doby nebo kdykoli v prodloužení, požádá o přeměření výstroje, kterým se porušení pravidel neprokázalo, nařídí hlavní rozhodčí trestné střelení proti týmu, který požadoval měření.

PRAVIDLO 174 – NAŘÍZENÍ TRESTNÉHO STŘÍLENÍ / HRÁČ POSUNE BRANKU

- i. Pokud hráč úmyslně posune vlastní branku z normální pozice, když je v brejku útočící hráč v poli, hlavní rozhodčí nařídí trestné střelení ve prospěch soupeře.

PRAVIDLO 175 – NAŘÍZENÍ TRESTNÉHO STŘÍLENÍ / HRÁČ V POLI PADNE NA PUK

- i. Pokud hráč v poli padne na puk, drží ho, přitiskne puk k tělu, zvedne puk rukou z ledu nebo přikryje puk rukou v brankovišti v obraném pásmu, hlavní rozhodčí nařídí trestné střelení ve prospěch soupeře.

PRAVIDLO 176 – POSTUP PROVÁDĚNÍ TRESTNÉHO STŘÍLENÍ / PŘEHLED

- i. V případech, kdy je hráč v poli faulován tak, že má být nařízeno trestné střelení, musí provést trestné střelení faulovaný hráč. Pokud je zraněn a proto neschopen provést trestné střelení, smí ho provést kterýkoli nestrádaný hráč, který byl na ledě v době přestupku.
- ii. Pro účely provádění trestného střelení “zranění” znamená, že týmový lékař musí potvrdit hlavnímu rozhodčímu, že hráč v poli není fyzicky schopen provést trestné střelení. Pokud, podle názoru hlavního rozhodčího, hráč předstírá zranění, může být příslušnými orgány dodatečně uložen trest hráči nebo kouči.
- iii. V případech, kdy faulovaný hráč není zjištělný, kouč týmu provádějícího trestné střelení může určit kteréhokoli hráče v poli, který byl na ledě v době přestupku, pokud tento hráč v poli nemá být trestán.
- iv. Pokud je nařízeno trestné střelení z jiného důvodu než faul proti určitému hráči v poli, kouč týmu provádějícího trestné střelení může určit kteréhokoli hráče v poli, který byl na ledě v době přestupku, pokud tento hráč v poli nemá být trestán.
- v. Kouč bránícího týmu smí vystřídat brankáře před trestným střelením, ale přicházejícímu brankáři není dovoleno žádné rozcvičení.
- vi. V jednom přerušení hry mohou být ve prospěch jednoho týmu nařízena dvě trestná střelení (za dva rozdílné přestupky), ale z nich může být dosažen pouze jeden gól. Pokud je při prvním trestném střelení dosažen gól, druhé trestné střelení se automaticky zruší, ale je uložen příslušný trest za druhý přestupek. Pokud je první trestné střelení neúspěšné, provede se i druhé. O pořadí trestných střelení bude rozhodnuto podle pořadí přestupků v průběhu hry.
- vii. Pouze brankář nebo náhradní brankář může zastávat post brankáře v průběhu trestného střelení nebo samostatných nájezdů k určení vítěze utkání.

- viii. Hráč v poli může být brankářem při trestném střelení nebo samostatných nájezdech k určení vítěze utkání pouze když, jak zahajující, tak náhradní brankář jsou zraněni nebo jim byly uloženy tresty, které je vyřadí z utkání.

PRAVIDLO 177 – PROVÁDĚNÍ TRESTNÉHO STŘÍLENÍ / PROVEDENÍ STŘÍLENÍ

- i. Hráči obou týmů musí odejít na příslušné lavice, zcela opustit ledovou plochu a zůstat tam v průběhu trestného střelení. Na ledě mohou být pouze dva brankáři, po jednom z každého týmu, hráč v poli provádějící střelení a rozhodčí na ledě.
- ii. Hlavní rozhodčí umístí puk na středový bod vzhazování.
- iii. Hráč v poli provádějící trestné střelení musí být před zahájením střelení na vlastní straně od středu hřiště.
- iv. Brankář musí zůstat v brankovišti, dokud se hráč v poli nedotkne puku na středu hřiště. Pokud brankář vyjede z brankoviště dříve, než k doteku dojde, hlavní rozhodčí zvedne ruku a dovolí provést střelení. Pokud hráč v poli vstřelí gól, bude uznán. Pokud nevstřelí gól, bude mu dovoleno opakovat trestné střelení a brankáři bude vysloveno varování. Pokud brankář znovu opustí brankoviště proti tomuto hráči v poli i při tomto střelení, bude mu uložen osobní trest a hráč určený koučem prostřednictvím kapitána musí odejít na trestnou lavici. Pokud není dosaženo gólu, bude dovoleno opakovat střelení. Za třetí provinění bude přiznán gól ve prospěch hráče provádějícího trestné střelení.
- v. Pokud brankář fauluje hráče v poli při trestném střelení a není dosaženo gólu, brankáři bude uložen příslušný trest a hráč určený koučem prostřednictvím kapitána musí odejít na trestnou lavici. Hráči bude dovoleno opakovat střelení. Pokud brankář fauluje podruhé hráče v poli i při tomto střelení a není dosaženo gólu, hlavní rozhodčí uloží osobní trest brankáři a jiný hráč určený koučem prostřednictvím kapitána musí odejít na trestnou lavici. Hráč v poli bude opakovat střelení. Za třetí provinění proti hráči v poli při tomto střelení, pokud není vstřelen gól, bude gól přiznán.
- vi. Trestné střelení je považováno za zahájené, když hlavní rozhodčí dá zápiskáním pokyn hráči v poli, aby zahájil trestné střelení. Hráč v poli musí v přiměřeném čase od chvíle, kdy slyší píšťalku hlavního rozhodčího, hrát puk a směřovat v souvislém pohybu k soupeřově brankové čáře a pokusit se vstřelit gól.
- vii. Pokud hráč v poli mine puk položený na středovém bodu, projede kolem a přitom se ho nedotkne, smí se vrátit a pokračovat v trestném střelení. Trestné střelení začne, jakmile se hráč v poli dotkne jakkoli puku.
- viii. Jakmile puk opustil hůl hráče v poli a střela nebo pokus o střelu je dokončen, trestné střelení se považuje za ukončené. Gólu nemůže být dosaženo druhou střelou jakéhokoli druhu.

- ix. Hráči v poli je dovoleno využít celou šířku hřiště, pokud zachovává souvislý pohyb puku dopředu směrem k brance.
- x. Trestné střelení se považuje za ukončené, jakmile:
 - 1. Puk opustí hůl hráče v poli vystřelením.
 - 2. Brankář zachytí střelu.
 - 3. Hráč neudrží puk v souvislém pohybu vpřed.
 - 4. Puk se dotkne hrazení kdekoli mezi střední čarou a čarou zakázaného uvolnění a nejde přímo do branky.
 - 5. Puk přejde čaru zakázaného uvolnění jakkoli a kdekoli.
 - 6. Je vstřelen gól.
- xi. Pokud hráč v poli ztratí puk nebo upadne, ale puk pokračuje v pohybu dopředu, smí ho dojet, znovu získat do držení a pokračovat v trestném střelení běžným způsobem.
- xii. Pokud je z trestného střelení dosaženo gólu, následující vzhazování bude na středovém bodu vzhazování. Pokud není dosaženo gólu, následující vzhazování bude na nejbližším bodu vzhazování v koncovém pásmu, kde se trestné střelení provádělo.

PRÁVIDLO 178 – PROVÁDĚNÍ TRESTNÉHO STŘÍLENÍ / ZVLÁŠTNÍ SITUACE

- i. Pokud hráč soupeřova týmu brání hráči v poli provádějícímu trestné střelení nebo ho rozptyluje a v důsledku toho není trestné střelení proměněno, hlavní rozhodčí dovolí tomuto hráči v poli trestné střelení opakovat a hráči porušujícímu pravidla uloží osobní trest.
- ii. Pokud funkcionář bránícího týmu z hráčské lavice brání hráči v poli provádějícímu trestné střelení nebo ho rozptyluje a v důsledku toho není trestné střelení proměněno, hlavní rozhodčí dovolí tomuto hráči v poli trestné střelení opakovat a funkcionáři porušujícímu pravidla uloží osobní trest do konce utkání.
- iii. Otočka, při které se hráč v poli otočí o 360°, zatímco se přibližuje k brance, není dovolena.
- iv. Lakrosové nesení puku, při kterém hráč nabere puk na čepel hole a jede s ním tímto způsobem, není dovoleno.
- v. Když byli vybráni hráč v poli a brankář příslušnými kouči k provedení trestného střelení a hájení branky, ani jeden nemůže být vyměněn, pokud musí být trestné střelení opakováno kvůli porušení pravidel nebo faultu způsobeného brankářem s výjimkou, že jeden nebo oba utrpěli zranění. V tomto případě příslušný kouč může určit jiného hráče v poli, aby provedl trestné střelení, nebo náhradního brankáře, aby hájil branku.
- vi. Když puk v průběhu trestného střelení nebo samostatného nájezdu k určení vítěze utkání vnikne do branky a branka se dostane z kolíků nebo není ve správné pozici následkem zákroku brankáře nebo jeho „pokusem o zákrok“, gól bude uznán bez zkoumání brankovým video-rozhodčím.

- vii. Když puk v průběhu trestného střelení nebo samostatného nájezdu k určení vítěze utkání nevnikne do branky a branka se dostane z kolíků nebo není ve správné pozici následkem zákroku brankáře nebo jeho „pokusem o zákrok“, gól nebude uznán.
- viii. Jakákoli činnost hráče v poli provádějícího trestné střelení nebo samostatný nájezd k určení vítěze utkání se záměrem rozptylovat brankáře, bude mít za následek, že trestné střelení bude považováno za ukončené a gól nebude uznán.
- ix. Pokud divák brání v provádění trestného střelení tak, že hráč není schopen řádně provést trestné střelení nebo brankář není schopen řádně hájit branku, hlavní rozhodčí rozhodne, že se má trestné střelení opakovat.
- x. Pokud je proměněno trestné střelení v průběhu přesilové hry, potrestanému hráči není dovoleno vrátit se na led.
- xi. Trestné střelení se provádí s časomírou zastavenou v čase přerušení hry. Časomíra neběží v průběhu trestného střelení.

PRAVIDLO 179 – PŘIZNANÝ GÓL

- i. Aby hlavní rozhodčí mohl přiznat gól, aniž by puk vnikl do branky, musí být brankář bránícího týmu odvolán z ledu a nahrazen dalším hráčem v poli dříve, než dojde k přestupku.
- ii. Gól bude přiznán, pokud je brankář odvolán z ledu, puk je v trojrozměrném prostoru brankoviště a hráč jeho týmu:
 1. padne na puk, drží ho nebo si ho přitiskne k tělu,
 2. zvedne puk rukou,
 3. přikryje puk rukou.
- iii. Gól bude přiznán, pokud je brankář odvolán z ledu a útočící hráč v poli, který je v brejku, je faulován zezadu, čímž je mu zmařena jasná gólová příležitost.
- iv. Gól bude přiznán, pokud je brankář odvolán z ledu a hráč v poli jeho týmu vychýlí branku z její normální pozice, když je útočící hráč v brejku.
- v. Gól bude přiznán, pokud je brankář odvolán z ledu a hráč nebo kterýkoli funkcionář jeho týmu neoprávněně vstoupí do hry z hráčské lavice nebo jakékoli části stadionu a brání útočícímu hráči v poli, který je v brejku.
- vi. Gól bude přiznán, pokud je brankář odvolán z ledu a hráč nebo funkcionář týmu z hráčské nebo trestné lavice jakýmkoli způsobem holí, jiným předmětem nebo jakoukoli částí těla brání v pohybu puku mimo obranné pásmo soupeře.

PRAVIDLO 180 – PŘIZNANÝ GÓL / BLOKOVÁNÍ BRANKY

- i. Pokud hráč nechá před brankou jakýkoli předmět, do kterého narazí puk a který zabrání, aby se puk dostal do branky, zatímco je brankář mimo led a nahrazen, bude přiznán gól.
- ii. Pokud brankář dříve než odjede z ledu, aby byl vystřídán hráčem v poli, nechá hůl nebo jinou výstroj nebo nahromadí sníh nebo jiné předměty před brankou, a taková překážka zabrání, aby se puk dostal do branky, bude přiznán gól.

ČÁST 12 – ZVLÁŠTNÍ PRAVIDLA PRO BRANKÁŘE

SHRNUTÍ – Tato část zahrnuje všechna pravidla a ustanovení týkající se brankáře. Pojem „brankář“ se vztahuje stejně i na „náhradního brankáře“.

PRAVIDLO 181 – ROZCVIČENÍ BRANKÁŘE

- i. Jakmile bylo vhozením puku zahájeno utkání, brankáři následně vstupujícím do hry není nikdy dovoleno rozcvičení (výjimky viz Pravidlo 202-vii).
- ii. Pojem „brankář“ se vztahuje k brankáři zahajujícím utkání nebo se do něj kdykoli vracějícím, k náhradnímu brankáři, třetímu brankáři nebo hráči v poli, který byl určen, aby se převlékl a zaujal pozici brankáře.

PRAVIDLO 182 – BRANKÁŘ JAKO KAPITÁN NEBO NÁHRADNÍ KAPITÁN

- i. Brankář nemůže být v utkání kapitánem ani náhradním kapitánem týmu.

PRAVIDLO 183 – OCHRANA BRANKÁŘE

- i. Kontakt s brankářem soupeře vyvolaný hráčem v poli je vždy nepřijatelný. To znamená, že brankář nemůže být nikdy odpovědný za to, že neočekával hru tělem. Kontaktem, ať k němu došlo náhodně nebo jiným způsobem, se rozumí kontakt holí nebo jakoukoli částí těla.
- ii. Trest bude uložen v každém případě, kdy hráč v poli vyvolá zbytečný kontakt s brankářem soupeře. Náhodný kontakt je dovolen, když brankář právě hraje pukem mimo brankoviště, za předpokladu, že hráč v poli vynaložil přiměřenou snahu se takovému kontaktu vyhnout nebo jej minimalizovat.
- iii. Jestliže je útočící hráč v poli natlačen, strčen nebo faulován protihráčem tak, že to způsobí jeho kontakt s brankářem, nebude takový kontakt považován za kontakt úmyslně vyvolaný útočícím hráčem v poli za předpokladu, že tento útočící hráč vynaložil přiměřenou snahu se takovému kontaktu vyhnout.
- iv. Útočícímu hráči v poli není dovoleno po zákroku brankáře vrazit, klepnout nebo seknout do brankářovy rukavice, ať na ledě nebo ve vzduchu.
- v. Útočícímu hráči v poli není dovoleno vyklepnout brankáři hokejku z ruky jakýmkoli způsobem.
- vi. Brankář mimo brankoviště nesmí nedovoleně bránit útočícímu hráči v poli, který se snaží hrát pukem nebo atakovat soupeře.

PRAVIDLO 184 – BRANKÁŘ A BRANKOVIŠTĚ

SHRNUTÍ – Schopnost brankáře hájit branku je založena na možnosti volně se pohybovat v brankovišti. Přestože je útočícímu hráči v poli dovoleno projet brankovištěm, vystavuje se tím riziku trestu nebo neuznání gólu. Kromě toho každý kontakt, který útočící hráč v poli vyvolá s brankářem, buď přímo nebo natlačením protihráče do brankáře, také přináší riziko trestu nebo neuznání gólu.

- i. Pokud útočící hráč v poli zaujme postavení v brankovišti, hra bude přerušena a následující vzhazování bude na nejbližším bodu vzhazování ve středním pásmu.
- ii. Útočícímu hráči v poli, který se dopustí faulu na brankáře, bude uložen minimálně menší trest, bez ohledu na schopnost brankáře hájit branku a na to, kde se právě hraje pukem.
- iii. Když je vstřelen gól, zatímco je brankář mimo brankoviště a útočící hráč v poli zabraňuje brankáři vrátit se do brankoviště nebo zabraňuje brankáři hájit branku, gól nebude uznán a útočícímu hráči v poli bude uložen menší trest.
- iv. Když je v brankovišti útočící hráč v poli a brání brankáři ve výhledu tak, že není schopen hájit branku, zatímco puk vniká do branky, gól nebude uznán a neuloží se žádný trest.

PRAVIDLO 185 – BRANKÁŘ A BRANKOVIŠTĚ / UZNÁNÍ GÓLU

- i. Pokud je v brankovišti útočící hráč v poli v okamžiku, kdy puk přejde úroveň brankové čáry a žádným způsobem neovlivní brankářovu schopnost udělat zákrok nebo hájit branku, gól se uzná.
- ii. Pokud je hráč v poli útočícího týmu do brankoviště natlačen, strčen nebo faulován bránícím hráčem v poli zatímco puk vniká do branky, gól se uzná, s výjimkou, že útočící hráč měl dostatek času brankoviště opustit.
- iii. Útočící hráč v poli, který je v náhodném kontaktu s brankářem mimo brankoviště, když se oba snaží získat puk do držení, nebude uložen trest. Pokud je přitom dosaženo gólu, bude uznán.
- iv. Pokud útočící hráč v poli zaujme postavení mimo brankoviště před brankářem, kterému tím zakrývá výhled, ale není s ním v kontaktu a přitom je dosaženo gólu, bude uznán (s výjimkou porušení Pravidla 151-iii).

PRAVIDLO 186 – BRANKÁŘ A BRANKOVIŠTĚ / NEUZNÁNÍ GÓLU

- i. Pokud útočící hráč v poli vyvolá kontakt s brankářem v brankovišti v průběhu hry, bude mu uložen menší trest za nedovolené bránění. Pokud je přitom dosaženo gólu, nebude uznán.

- ii. Útočícímu hráči v poli, který vyvolá úmyslný kontakt s brankářem v průběhu hry, bude uložen menší trest za nedovolené bránění. Pokud je přitom dosaženo gólu, nebude uznán.
- iii. Pokud útočící hráč v poli natlačí protihráče v průběhu hry tak, že vyvolá kontakt s jeho brankářem, a přitom je dosaženo gólu, nebude uznán.
- iv. Pokud útočící hráč v poli zaujme postavení v brankovišti, zakrývá výhled brankáři, ale nevyvolává s ním kontakt, a přitom je dosaženo gólu, nebude uznán.
- v. Útočícímu hráči v poli, který vyvolá jiný než náhodný kontakt s brankářem, který je mimo brankoviště, bude uložen menší trest za nedovolené bránění. Pokud je přitom dosaženo gólu, nebude uznán.

PRAVIDLO 187 – BRANKÁŘSKÁ VÝSTROJ / OBECNĚ

Měření a rozměry kompletní brankářské výstroje jsou uvedeny v samostatném předpisu.

- i. Všechna ochranná výstroj se musí nosit zcela pod oblečením s výjimkou rukavic, obličejové masky a brankářských chráničů nohou.
- ii. Měření brankářské výstroje s výjimkou hole může být požadováno pouze bezprostředně po skončení první nebo druhé třetiny.
- iii. S výjimkou bruslí a hole, musí výstroj brankáře sloužit výhradně k ochraně hlavy a těla a nesmí mít žádné součásti ani přídavky, které by brankáři nepřipustně pomáhaly v hájení branky nebo které by ho "zvětšovaly".
- iv. Jsou zakázány břišní zástěry dosahující na vnější straně kalhot dolů na přední část stehen.
- v. Na žádné výstroji nejsou dovoleny kresby typu graffiti, vzorování, výtvarná díla, obrázky nebo hesla, která jsou urážlivá nebo vulgární a mají kulturní, rasovou nebo náboženskou souvislost.
- vi. Hlavní rozhodčí může požadovat, aby brankář odstranil všechny osobní doplňky považované za nebezpečné. Pokud je obtížné tyto osobní doplňky odstranit, brankář je může přelepit páskou nebo je bezpečně zastrčit pod dres tak, aby již nadále nebyly nebezpečné. Brankář musí opustit led v průběhu úprav a jeho týmu bude vysloveno varování.
- vii. Za druhé provinění podle Pravidla 187-vi uloží hlavní rozhodčí osobní trest provinivšímu se brankáři.

PRAVIDLO 188 – VYRÁŽEČKA / BRANKÁŘ

- i. Vyrážečka musí mít obdélníkový tvar.
- ii. Klopa chráničí palec a zápěstí musí být připevněna k vyrážečce a sledovat obrysy palce a zápěstí.
- iii. Vystupující hrany nejsou dovoleny na jakékoli části vyrážečky.

PRAVIDLO 189 – VESTA / BRANKÁŘ

- i. Vystupující hrany na přední straně nebo bocích hrudního chrániče, uvnitř nebo vně paží nebo napříč přes ramena nejsou dovoleny.
- ii. Vrstvení chrániče lokte je dovoleno pro zvýšení ochrany, ale nikoliv pro zvětšení blokující plochy.
- iii. Nárameníky musí sledovat obrys ramen bez přidání výstupků nebo rozšíření ramen do stran nebo nahoru.
- iv. Chrániče klíční kosti nesmí ani na jedné straně přesahovat nebo vyčnívat do stran ani nad ramena nebo přesahovat přes podpaží. Není dovoleno vkládat žádné vložky mezi chrániče klíčních kostí a vestu, které by mohly nadzvednout chrániče klíční kosti.
- v. Vesta bude považována za nedovolenou, pokud je chránič ramen zvednut nad obrys ramen, když brankář zaujme předkloněný brankářský postoj.

PRAVIDLO 190 – OBLIČEJOVÁ MASKA / BRANKÁŘ

- i. Brankář musí nosit obličejovou masku vždy v průběhu hry. Obličejová maska musí být vyrobena tak, aby puk nemohl proniknout otvory.
- ii. Všichni brankáři v kategorii U18 musí nosit obličejovou masku vyrobenou tak, aby jejími otvory nemohl proniknout puk ani čepel hole.
- iii. Brankář může používat obličejovou masku rozdílné barvy a vzhledu než spoluhráči.
- iv. Náhradní brankář není povinen mít nasazenu helmu a obličejovou masku, když se po přestávce vrací přes hřiště na hráčskou lavici.

PRAVIDLO 191 – CHRÁNIČ KOLEN / BRANKÁŘ

- i. Chránič kolen musí být připevněný řemínkem a musí se vejít pod stehenní chrániče kalhot.
- ii. Klopy připojené k vnitřní straně brankářských chráničů nohou nad kolenem, které nejsou nošeny pod stehenními chrániči kalhot, nejsou dovoleny.
- iii. Klopa na pásku na vnitřní straně je chránič, který chrání vnitřní stranu kolena při kontaktu s ledem.
- iv. Chránič kolene musí mít řemínky utažené tak, že nezakrývá žádnou část prostoru mezi nohama brankáře. Toto ustanovení se netýká vycpávek mezi klopou na pásku a kolenem.
- v. Postranní válečky na vnitřní straně (vyvýšené lemy na hranách) nejsou dovoleny.

PRAVIDLO 192 – CHRÁNIČ KRKU A HRDLA / BRANKÁŘ

- i. Všichni brankáři ve věku 18 let a mladší musí nosit chránič krku a hrdla bez ohledu na jaké akci nebo turnaji hrají.

PRAVIDLO 193 – CHRÁNIČE NOHOU / BRANKÁŘ

- i. Nejsou dovoleny díly z jakéhokoli materiálu umístěné před bruslemi překrývající mezeru mezi ledem a spodním okrajem chrániče nohou.
- ii. Kresby typu graffiti, vzorování, výtvarná díla, obrázky nebo hesla, která jsou urážlivá nebo vulgární a mají kulturní, rasovou nebo náboženskou souvislost, nejsou povolena. Nicméně chrániče nohou v jakýchkoli ne-fluoreskujících barvách být mohou.
- iii. Nikde na chráničích nohou nejsou dovoleny přídatné plastové díly blokující puk.

PRAVIDLO 194 – KALHOTY / BRANKÁŘ

- i. Brankářské kalhoty jsou vyráběny dodavateli pro IIHF podle zvláštních předpisů IIHF. Nemohou být jakkoli změněny bez souhlasu zástupce IIHF.
- ii. Nejsou dovoleny žádné vnitřní nebo vnější ochranné vycpávky kalhot na nohou nebo v pase (tj. výstupky, uvnitř nebo vně).
- iii. Pokud nosí brankář návleky na kalhoty příliš volně, tak že mu umožní uzavřít prostor mezi nohama nad chrániči nohou v předkloněném brankářském postoji, budou návleky považovány za nedovolené.
- iv. Stehenní chrániče uvnitř kalhot musí sledovat obrys nohou. Hranaté chrániče steh se považují za nedovolené.

PRAVIDLO 195 – BRUSLE / BRANKÁŘ

- i. Brankářské brusle musí mít na přední straně obou bot ochranný skelet nefluorescentní barvy.
- ii. Nože musí být rovné a nesmí být delší než bota.
- iii. Je zakázáno připevňovat k botě jakýkoli nůž, výčnělek nebo přídatnou hranu poskytující brankáři další kontakt s ledovou plochou.

PRAVIDLO 196 – HŮL / BRANKÁŘ

- i. Brankářská hůl musí být vyrobena ze dřeva nebo jiného materiálu schváleného IIHF. Nesmí mít žádné výstupky a všechny hrany musí být zkoseny.
- ii. Rukojeť musí být rovná po celé délce.

- iii. Horní konec brankářské hole musí být chráněn. Jestliže byl kryt na horním konci kovové hole odstraněn nebo odpadl, hůl bude považována za nebezpečnou výstroj.
- iv. Je zakázáno vkládat jakýkoli materiál do duté rukojeti hole s cílem změnit její váhu, vlastnosti nebo účel.
- v. Hole smějí být omotány na jakémkoli místě přílnavou nefluoreskující páskou libovolné barvy. Hole fluoreskující barvy nejsou dovoleny.
- vi. Maximální délka rukojeti brankářské hole je 163 cm od horního konce rukojeti k patce; maximální šířka je 3 cm; maximální tloušťka je 2,54 cm.
- vii. Rukojeť se skládá ze dvou částí. Spodní (rozšířená) část k patce nesmí být delší než 71 cm a širší než 9 cm. Obě části rukojeti musí být rovné.
- viii. Maximální délka čepule je 39 cm podél spodní hrany od patky po špičku. Maximální výška je 9 cm s výjimkou patky, kde smí být 11,5 cm. Maximální zakřivení čepule je 1,5 cm.

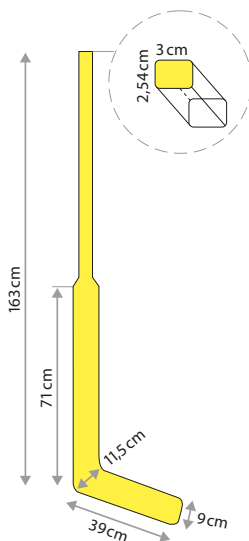

PRAVIDLO 197 – DRESY / BRANKÁŘ

- i. Brankářské dresy jsou vyráběny dodavateli pro IIHF podle zvláštních předpisů IIHF. Nemohou být měněny bez souhlasu zástupce IIHF.
- ii. Není dovoleno „svazování“ dresu na zápěstí, pokud by tím byl napínán tak, že by v podpaží působil jako síť.
- iii. Není dovoleno jiné upínání nebo přídavky kdekoli na dresu, pokud by tím působil jako síť.
- iv. Dres je nedovolený, pokud jeho délka je taková, že překrývá jakýkoli prostor mezi nohama brankáře.
- v. Rukávy nesmí přesahovat přes prsty lapačky a vyražečky.

PRAVIDLO 198 – CHRÁNIČ HRDLA / BRANKÁŘ

- i. Brankář může mít připevněn chránič hrdla k bradě obličejové masky. Chránič musí být vyroben z materiálu, který nezpůsobí zranění.

PRAVIDLO 199 – OBLEČENÍ / BRANKÁŘ

- i. Brankář může používat obličejovou masku rozdílné barvy a vzhledu než jeho spoluhráči.
- ii. Brankář smí používat brusle a rukavice jiné barvy a vzhledu než spoluhráči.

PRAVIDLO 200 – HERNÍ AKCE / BRANKÁŘ

- i. Pokud je brankář v průběhu hry zasažen střelou do obličejové masky, může hlavní rozhodčí přerušit hru, pokud není bezprostřední gólová příležitost.
- ii. Pokud brankáři spadne obličejová maska v průběhu hry, když je jeho tým v držení puku, hlavní rozhodčí přeruší hru okamžitě. Následující vhazování bude na nejbližším bodu vhazování, kde byl puk, když byla přerušena hra.
- iii. Pokud brankáři spadne obličejová maska v průběhu hry, když tým soupeře je v držení puku, hlavní rozhodčí přeruší hru, pokud není bezprostřední gólová příležitost. Následující vhazování bude v obraném pásmu bránícího týmu.
- iv. Pokud brankáři spadne obličejová maska v průběhu hry a puk se dostane do branky dříve, než rozhodčí zapíská, aby přerušil hru, gól se uzná.
- v. Pokud puk zasáhne obličejovou masku brankáře a vnikne do branky, gól se uzná.

PRAVIDLO 201 – HOZENÍ PUKU DOPŘEDU / BRANKÁŘ

- i. Pokud má brankář puk v rukavici, umístí ho před sebe na led a zahraje ho dopředu holí, bruslí nebo jinou částí těla nebo výstroje, nebude uložen žádný trest.
- ii. Pokud brankář hodí puk směrem dopředu a pukem jako první zahraje spoluhráč, hlavní rozhodčí přeruší hru a následující vhazování bude v koncovém pásmu provinivšího se týmu na nejbližším bodu vhazování, kde k hození došlo.
- iii. Pokud brankář hodí puk směrem dopředu a jako první pukem zahraje protihráč, nechá se pokračovat ve hře.

PRAVIDLO 202 – STŘÍDÁNÍ BRANKÁŘE

- i. Pokud brankář musí odejít při přerušení hry ke svojí hráčské lavici z jakéhokoli důvodu, musí být vystřídán, pokud není v tomto přerušení oddechový čas nebo komerční přestávka. Brankář nesmí zdržovat začátek hry úpravou, opravou nebo výměnou výstroje.
- ii. Pokud má brankář zlomenou hůl nebo chce vyměnit svoji hůl z jakéhokoli důvodu, musí zůstat v brankovišti a požádat spoluhráče, aby výměnu provedl.
- iii. Pokud je brankář vystřídán během přerušení hry, oddechového času nebo komerční přestávky, nemůže se vrátit do hry, dokud nebyla znovu zahájena.
- iv. Brankář na ledě a náhradní brankář se smějí střídát v průběhu hry stejně jako hráči v poli a podléhají stejnému pravidlu pro letmé střídání.
- v. Rozcvičení není dovoleno přicházejícímu brankáři ani náhradníkovi za brankáře (pro výjimky viz Pravidlo 202-vii).
- vi. Pokud brankář utrpí zranění nebo se stane zdravotně nezpůsobilým, musí být připraven hrát bezprostředně poté, co je mu poskytnuto rychlé ošetření na ledě. Pokud zranění způsobí přílišné zdržení, musí zraněný brankář opustit hru a být nahrazen, ale smí se následně kdykoli vrátit.
- vii. Pokud se v průběhu utkání stanou oba brankáři nezpůsobilí ke hře, bude dovoleno týmu převléct hráče v poli z hráčské lavice, aby nastoupil jako brankář. Určený hráč má 10 minut, aby se převlékl a byl připraven ke hře. Pokud je připraven před uplynutím deseti minut, smí využít zbývající čas k rozcvičení na ledě.
- viii. Pokud nastane situace podle Pravidla 202-vii, ani jeden z obou řádných brankářů se nesmí vrátit do hry.
- ix. V soutěžích IIHF, kde jsou registrováni tři brankáři a jeden ze dvou brankářů v zápisu je nezpůsobilý ke hře, použijí se platné předpisy IIHF.

PRAVIDLO 203 – NEOPRÁVNĚNÉ STŘÍDÁNÍ / BRANKÁŘ

DEFINICE: Hráč v poli přicházející na led, aby nahradil brankáře, musí počkat, dokud brankář není ve vzdálenosti do 1,5 metru od své hráčské lavice.

- i. Jestliže brankář směřuje k hráčské lavici, aby byl nahrazen dalším hráčem v poli, ale střídání je provedeno předčasně, hlavní rozhodčí přeruší hru, když provinivší se tým získá puk do držení.
- ii. Když je hra přerušena na útočné polovině hřiště, následující vzhazování bude na středovém bodu vzhazování.
- iii. Když je hra přerušena na obranné polovině hřiště, následující vzhazování bude na nejbližším bodu vzhazování v pásmu, kde byla hra přerušena, pokud tím provinivší se tým nezíská územní výhodu.

PRAVIDLO 204 – VHAZOVÁNÍ / BRANKÁŘ

- i. Brankář se nemůže účastnit vhažování.

PRAVIDLO 205 – ZAKÁZANÉ UVOLNĚNÍ A BRANKÁŘ

- i. Pokud brankář opustí brankoviště nebo je mimo brankoviště při signalizovaném zakázaném uvolnění a udělá pohyb ve směru k puku, zakázané uvolnění bude zrušeno, přestože se brankář do brankoviště vrátí.
- ii. Pokud je vystřelen puk, když je brankář mimo brankoviště, a je signalizováno zakázané uvolnění, možnost jeho vzniku stále trvá, když se brankář okamžitě do brankoviště vrátí.
- iii. Pokud je vystřelen puk, když je brankář mimo brankoviště, signalizované zakázané uvolnění se zruší, když se brankář okamžitě nepokusí vrátit do brankoviště.
- iv. Pokud brankář v průběhu hry směřuje na hráčskou lavici a je signalizováno zakázané uvolnění, zakázané uvolnění bude odpískáno, jestliže se brankář nijak nepokusí hrát puk, ať už pokračuje na hráčskou lavici nebo se vrací přímo do brankoviště bez pokusu hrát puk.
- v. Pokud brankář směřuje na hráčskou lavici v průběhu hry a je signalizováno zakázané uvolnění, nebude zakázané uvolnění odpískáno, pokud brankář hraje nebo se pokusí hrát puk.

PRAVIDLO 206 – ODDECHOVÝ ČAS NEBO KOMERČNÍ PŘESTÁVKA / BRANKÁŘ

- i. Brankář smí odjet na svoji hráčskou lavici pouze v průběhu oddechového času nebo komerční přestávky.

PRAVIDLO 207 – TRESTY PRO BRANKÁŘE / PŘEHLED

- i. Brankáři, který fauluje útočícího hráče v poli, bude uložen minimálně menší trest.
- ii. Brankář nikdy neodchází na trestnou lavici, aby odpykal trest nebo tresty uložené jemu nebo jeho týmu.
- iii. Jakékoli další tresty uložené brankáři v jednom přerušení hry musí být odpykány jedním hráčem v poli jeho týmu, který byl na ledě v době přerušení hry (za předpokladu, že hráč v poli sám není trestán).
- iv. Trest za brankáře odpyká hráč v poli, který byl na ledě v době přerušení hry k uložení trestu.
- v. Při prvním osobním trestu brankář pokračuje ve hře. Tento trest musí být odpykán spoluhráčem, který byl na ledě v době přerušení hry (za předpokladu, že tento hráč v poli sám není trestán).

- vi. Brankář, který dostane druhý osobní trest (který se stane automatickým osobním trestem do konce utkání), musí opustit utkání a být nahrazen náhradním brankářem.
- vii. Při větším trestu, osobním trestu do konce utkání a trestu ve hře je brankář vykázán z utkání.
- viii. V případě většího trestu nebo trestu ve hře brankáři, musí být pětiminutový trest odpykán hráčem v poli jeho týmu, který byl na ledě v době přerušení hry (za předpokladu, že tento hráč v poli sám není trestán).
- ix. Kdykoli je brankář vykázán z utkání, musí být upřednostněno nastoupení náhradního brankáře za vykázaného brankáře dříve, než se smí hráč v poli obléct jako brankář.
- x. Pokud je brankáři uložen více než jeden menší nebo větší trest v jednom přerušení hry, jeden hráč v poli jeho týmu, který byl na ledě v době přerušení hry, určený koučem prostřednictvím kapitána, odpyká všechny tresty (za předpokladu, že tento hráč v poli sám není trestán).
- xi. Pokud jsou brankáři uloženy jak menší trest, tak osobní trest ve stejném čase, jeden hráč v poli, který byl na ledě v době přerušení hry, musí odpykat menší trest a druhý hráč v poli, který byl na ledě v době přerušení hry, musí odpykat celkem 12 minut. Oba hráči musí být určeni koučem prostřednictvím kapitána.

PRAVIDLO 208 – TRESTY PRO BRANKÁŘE / POPIS

- i. Brankář podléhá všem trestům popsaných v Části 10 – Popis trestů během utkání. Kromě toho jsou dále uvedena zvláštní pravidla pro pozici brankáře na ledě související s jeho výstrojí a úlohou ve hře.

PRAVIDLO 209 – BRANKÁŘ ZA STŘEDNÍ ČÁROU

DEFINICE: Brankář se nesmí nikdy účastnit hry za střední čárou.

- i. Za porušení tohoto pravidla bude uložen menší trest.
- ii. Aby byl uložen trest, musí být obě brusle za červenou čárou.
- iii. Brankáři, který se účastní po gólu oslav týmu na útočné polovině hřiště, bude uložen menší trest.
- iv. Pokud brankář přejede červenou čáru, aby se zapojil do šarvátky, je tomuto pravidlu nadřazeno pravidlo pro bitku.

PRAVIDLO 210 – ZLOMENÁ HŮL / BRANKÁŘ

DEFINICE: Hůl, která je částečně poškozená, má zlomenou čepel nebo rukojeť, nebo už není celistvá, je považována za zlomenou a tím odporující pravidlům.

- i. Brankář musí okamžitě upustit zlomenou hůl. Pokud se účastní hry se zlomenou hůlí, bude mu uložen menší trest.
- ii. Brankáři, jehož hůl je zlomena, je zakázáno přijmout hůl hrozenou na led z hráčské lavice nebo od diváka, ale může obdržet hůl od spoluhráče, který je současně na ledě, aniž by musel odjet na hráčskou lavici, aby si opatřil novou. Nicméně tato výměna musí být z ruky do ruky. Viz také Pravidlo 120-iii a 120-iv.
- iii. Brankáři, který odjede k hráčské lavici v přerušení hry, aby si vyměnil hůl, a vrátí se do brankoviště, bude uložen menší trest. Pokud bude nahrazen do znovuzahájení hry, nebude uložen žádný trest.
- iv. Brankář smí odjet k hráčské lavici a vyměnit hůl v průběhu hry.
- v. Brankář nesmí sebrat soupeřovu hůl:
 - 1. protihráči na ledě, který ji buď drží nebo ji upustil na led
 - 2. protihráči sedícím na hráčské lavici
 - 3. ze stojanu na hole na soupeřově lavici.
 Jakékoli porušení tohoto pravidla bude mít za následek menší trest.
- vi. Pokud brankář, jehož hůl je zlomena, obdrží hůl v průběhu hry od spoluhráče na trestné lavici, bude uložen menší trest brankáři, který hůl přijal.
- vii. Brankář může používat hráčskou hůl.
- viii. Brankář nemůže najednou použít víc než jednu hůl.

PRAVIDLO 211 – NEBEZPEČNÁ VÝSTROJ / BRANKÁŘ

DEFINICE: Výstroj brankáře musí vyhovovat standardům bezpečnosti, být přijatelné kvality a funkčnosti a musí být nošena pod dresem (s výjimkou rukavic, obličejové masky a chráničů nohou).

- i. Týmu brankáře, který se účastní hry s nedovolenou výstrojí, vysloví hlavní rozhodčí nejprve varování. Osobní trest bude uložen každému hráči, který následně poruší pravidla pro nedovolenou výstroj, poté co jeho tým byl hlavním rozhodčím varován a instruován, aby jakákoli výstroj byla upravena, odstraněna nebo zabezpečena.

PRAVIDLA 212 AŽ 217 – ZDRŽOVÁNÍ HRY / BRANKÁŘ

DEFINICE: Úmyslný čin, který zdržuje hru, vynucuje přerušení hry nebo brání zahájení hry.

PRAVIDLO 212 – ZDRŽOVÁNÍ HRY / BRANKÁŘ – ÚPRAVA VÝSTROJE

- i. Brankáři, který přerušil hru nebo zdržuje její zahájení, aby si opravil nebo upravil výstroj, bude uložen menší trest.

PRAVIDLO 213 – ZDRŽOVÁNÍ HRY / BRANKÁŘ – POSUNUTÁ BRANKA

- i. Brankáři, který úmyslně posune branku z její normální pozice, bude uložen menší trest
- ii. Pokud brankář posune branku z její normální pozice v průběhu posledních dvou minut základní hrací doby nebo kdykoli v prodloužení, bude nařízeno trestné střelení ve prospěch soupeře.
- iii. Pokud brankář posune branku z její normální pozice v průběhu trestného střelení nebo samostatného nájezdu k určení vítěze utkání, bude přiznán gól, pokud není použito Pravidlo 178-vi nebo 178-vii.

PRAVIDLO 214 – ZDRŽOVÁNÍ HRY / BRANKÁŘ – ZAŠLÁPNUTÝ PUK U HRAZENÍ

- i. Brankáři, který drží nebo hraje puk holí, bruslemi nebo tělem podél hrazení tak, aby způsobil přerušeni hry, bude uložen menší trest i přesto, že je atakován.

PRAVIDLO 215 – ZDRŽOVÁNÍ HRY / BRANKÁŘ – U HRÁČSKÉ LAVICE V PŘERUŠENÍ HRY

- i. Pokud brankář odjede ke své hráčské lavici v přerušeni hry, ve kterém není komerční přestávka nebo oddechový čas, uloží se menší trest pro hráčskou lavici, s výjimkou, že bude nahrazen.

PRAVIDLO 216 – ZDRŽOVÁNÍ HRY / BRANKÁŘ – SEJMUTÍ OBLIČEJOVÉ MASKY

- i. Brankáři, který úmyslně sejme obličejovou masku v průběhu herní akce s cílem přerušit hru, bude uložen menší trest.

PRAVIDLO 217 – ZDRŽOVÁNÍ HRY / BRANKÁŘ – VYSTŘELENÍ NEBO VYHOZENÍ PUKU MIMO HŘIŠTĚ

- i. Brankáři, který z prostoru svého obranného pásma vystřelí, vyhodí nebo odpálí puk přímo mimo hřiště a ten v průběhu hry opustí hřiště kdekoli (s výjimkou místa bez ochranného skla) bez jakéhokoli odrazu, bude uložen menší trest. Rozhodujícím faktorem je poloha puku, když je zahrán.
- ii. Brankář nebude trestán, když odrazí puk nad ochranné sklo při zákroku, ale pokud chytne puk a při stejném zákroku odpálí nebo odmrští holí nebo rukou puk mimo hřiště, bude mu uložen menší trest.
- iii. Brankáři, který úmyslně vystřelí puk mimo hřiště kdekoli na ledě v průběhu hry nebo v přerušeni, bude uložen menší trest.

PRAVIDLO 218 – UPUŠTĚNÍ PUKU NA BRANKOVOU SÍŤ / BRANKÁŘ

DEFINICE: Brankář nesmí upustit puk na vrchní část brankové sítě nebo na zadní stranu branky, aby způsobil přerušeni hry.

- i. Brankáři, který úmyslně upustí puk na brankovou síť nebo zadní část branky, aby způsobil přerušeni hry, bude uložen menší trest.
- ii. Jestliže se puk odrazí na brankovou síť, je dovoleno brankáři přikrýt puk rukavicí, aby zabránil soupeři hrát pukem.

PRAVIDLO 219 – BITKA / BRANKÁŘ

DEFINICE: Brankář, který bije soupeře v rukavicích nebo sundá rukavice, aby se zapojil do pěstního souboje.

- i. Brankáři, který použije vyrážedku, aby udeřil soupeře do hlavy, krku nebo obličeje, se uloží trest ve hře.
- ii. Brankáři, který sejme lapačku anebo vyrážedku, aby se zapojil do šarvátky se soupeřem, bude navíc k dalším trestům uložen osobní trest.
- iii. Brankáři, který začne bitku, bude uložen trest ve hře.

PRAVIDLO 220 – PŘIKRYTÍ PUKU V BRANKOVIŠTI / BRANKÁŘ

DEFINICE: Brankář smí po zákroku přikrýt puk v brankovišti, pokud je právě atakován. Pokud není atakován a má čas bezpečně rozehrát spoluhráči, je povinen tak učinit.

- i. Brankáři, který není právě atakován protihráčem a drží puk déle než tři vteřiny, se uloží menší trest.
- ii. Brankáři, který není atakován a úmyslně upustí puk za chrániče nohou, na tělo nebo do výstroje, aby došlo k přerušeni hry, bude uložen menší trest.

PRAVIDLO 221 – PŘIKRYTÍ PUKU MIMO BRANKOVIŠTĚ / BRANKÁŘ

DEFINICE: Brankáři není dovoleno padnout na puk, aby způsobil přerušeni hry v situacích, kdy je jeho tělo mimo brankoviště.

- i. Když je puk za čárou zakázaného uvolnění nebo za dvěma čarami na stranách kruhu vhažování a brankář, jehož tělo je zcela mimo brankoviště, padne na puk, sebere puk na tělo, nebo drží či umístí puk k jakékoli části branky nebo hrazení, bude uložen menší trest bez ohledu na to, zda je atakován protihráčem či nikoli.

- ii. Brankáři, který padne na puk nebo sebere puk na tělo v prostoru mezi čarou zakázaného uvolnění a dvěma čarami na stranách kruhu vhažování v koncovém pásmu, bude uložen menší trest, pokud není právě atakován alespoň jedním protihráčem.

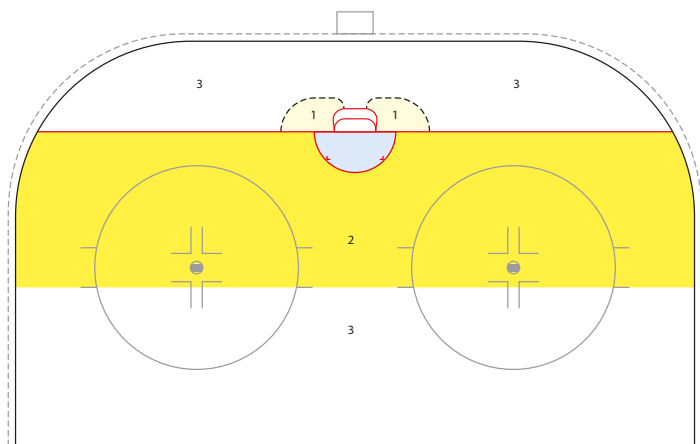

- 1 Brankář může přikrýt puk, jen když je jeho tělo částečně v brankovišti.
- 2 Brankář smí přikrýt puk pouze, je-li atakován.
- 3 Brankář nesmí přikrýt puk.

PRAVIDLO 222 – NEDOVOLENÉ BLOKOVÁNÍ BRANKY NEBO HROMADĚNÍ SNĚHU / BRANKÁŘ

DEFINICE: Brankář nesmí zanechat před brankou hůl nebo jinou výstroj nebo hromadit sněh nebo jiné předměty, které zabrání puku, aby se dostal do branky. Je odpovědností brankáře udržovat brankoviště bez překážek.

- i. Brankáři bude uložen menší trest, pokud nechá před brankou hůl nebo jinou výstroj, hromadí sněh nebo jiné předměty a taková překážka zabrání puku vniknout do branky, zatímco je brankář na ledě.

PRAVIDLO 223 – OPUŠTĚNÍ BRANKOVIŠTĚ V PRŮBĚHU ŠARVÁTKY / BRANKÁŘ

DEFINICE: Brankář musí zůstat v brankovišti v průběhu šarvátky na ledě s výjimkou, že se šarvátka přesune do jeho brankoviště.

- i. Brankáři, který opustí bezprostřední okolí brankoviště, aby se jakkoli účastnil šarvátky, bude uložen menší trest.
- ii. Brankáři, který je mimo brankoviště (např. hraje pukem za brankou, jede na hráčskou lavici) a zapojí se do šarvátky, nebude uložen trest za opuštění brankoviště, ale brankář podléhá dalším trestům na základě svého jednání v průběhu této šarvátky.

- iii. Brankář může opustit brankoviště bez trestu, pokud je šarvátka v jeho brankovišti. Kromě toho musí opustit brankoviště nebo odjet do rohu nebo na jiné místo ve svém obraném pásmu co nejbližší brankovišti, kde šarvátka neprobíhá, jestliže je k tomu vyzván rozhodčím na ledě.

PRAVIDLO 224 – PŘÍLIŠ MNOHO HRÁČŮ / BRANKÁŘ

DEFINICE: Brankář nesmí, když opouští led a přicházející hráč je již na ledě, hrát pukem nebo vyvolat kontakt se soupeřem.

- i. Všechna pravidla pro příliš mnoho hráčů platí pro brankáře stejně jako pro hráče v poli (viz Pravidlo 166).
- ii. Tým nesmí mít nikdy na ledě dva brankáře s výjimkou chvíle, kdy dochází k letmému střídání brankáře za brankáře.

PRAVIDLO 225 – TRESTNÉ STŘÍLENÍ / PŘESTUPKY BRANKÁŘE

- i. Pokud brankář fauluje útočícího hráče v brejku, hlavní rozhodčí nařídí trestné střelení ve prospěch soupeře bez ohledu na to, zda k přestupku došlo zezadu či nikoli.
- ii. Pokud brankář úmyslně posune branku z její normální pozice v průběhu posledních dvou minut základní hrací doby nebo kdykoli v prodloužení, hlavní rozhodčí nařídí trestné střelení ve prospěch soupeře.
- iii. Pokud brankář úmyslně posune branku z její normální pozice, když je v brejku útočící hráč v poli, hlavní rozhodčí nařídí trestné střelení ve prospěch tohoto útočícího hráče.
- iv. Pokud náhradní brankář neoprávněně vstoupí do hry a brání útočícímu hráči v poli, který je v brejku, hlavní rozhodčí přeruší hru a nařídí trestné střelení ve prospěch soupeře. Pokud hráč vstřelí gól před zapískáním, gól se uzná a trestné střelení se zruší.
- v. Pokud si brankář sejme obličejovou masku, když je útočící hráč v poli v brejku, hlavní rozhodčí přeruší hru a nařídí trestné střelení ve prospěch soupeře.

PRAVIDLO 226 – PŘIZNANÝ GÓL / PŘESTUPKY BRANKÁŘE

Viz také Pravidlo 177-v.

- i. Pokud v průběhu trestného střelení brankář posune nebo vychýlí branku, bude přiznán gól, pokud není těmito pravidly stanoveno jinak (viz Pravidlo 178-vi a 178-vii).
- ii. Pokud si v průběhu trestného střelení brankář sejme obličejovou masku, bude přiznán gól.
- iii. Pokud v průběhu trestného střelení brankář hodí hůl po puku nebo po hráči vedoucím puk, bude přiznán gól.

PŘEHLED PŘESTUPKŮ A TRESTŮ

MT – menší trest, ML – menší trest pro hráčskou lavici,

VT – větší trest, OT – osobní trest, OK – osobní trest do konce utkání,

TH – trest ve hře, TS – trestné střelení

Pravidlo	Přestupek	Základní možnost	Další možnosti	Při zranění hráče
116	Napadání rozhodčích	MT nebo ML	OT nebo OK	
116	Napadání rozhodčích – úmyslný kontakt	TH		
117	Menší trest pro hráčskou lavici	ML	OT nebo OK	
118	Kousnutí	TH		
119	Vražení na hrazení	MT	VT+OK nebo TH	VT+OK nebo TH
120	Zlomená hůl / hraní – nahrazení	MT		
121	Bodnutí koncem hole	MT+OT	VT+OK nebo TH	TH
122	Napadení	MT	VT+OK nebo TH	VT+OK nebo TH
123	Naražení zezadu	MT+OT	VT+OK nebo TH	TH
124	Zásah do hlavy nebo krku	MT+OT	VT+OK nebo TH	TH
125	Zásah pod kolena	MT	VT+OK nebo TH	TH
126	Sevržení puku rukou	MT	TS	
127	Krosček	MT	VT+OK nebo TH	VT+OK nebo TH
128	Nebezpečná výstroj	varování nebo OT		
129-137	Zdržování hry	MT nebo ML		
130	Zdržování hry / posunutá branka	MT	TS	
131/172	Zdržování hry / padnutí na puk	MT	TS	
132	Padnutí na puk / zašlapování puku	MT		
133	Zdržování hry / oslava gólu	varování nebo MT		
134	Zdržování hry / pozdní nástup	MT		
135	Zdržování hry / vystřelení nebo vyhození puku mimo hřiště	MT		
136	Zdržování hry / střídání po zakázaném uvolnění	varování nebo MT		
137	Zdržování hry/porušení postupu vhažování	varování nebo MT		
138	Nafilmovaný pád nebo přehrávání	MT		
139	Faul loktem	MT	VT+OK nebo TH	VT+OK nebo TH
140	Zásah proti divákům	TH		
141	Bitka	VT+OK	TH	
141	Bitka / sundání rukavic	OT		

Pravidlo	Přestupek	Základní možnost	Další možnosti	Při zranění hráče
141	Bitka / první hráč z hráčské lavice	MT+OK		
141	Bitka / další hráči z hráčské lavice	OT		
141	Bitka / hráči z trestné lavice	MT+OK		
142	Úder hlavou	TH		
143	Vysoká hůl	MT nebo MT+MT	VT+OK nebo TH	VT+OK nebo TH
143	Vysoká hůl – náhodné zranění	MT+MT		
144	Držení	MT		
145	Držení hole	MT		
146	Hákování	MT	VT+OK nebo TH	VT+OK nebo TH
147	Nedovolená hůl – měření hole	MT nebo ML	OT	
148	Nesprávný příchod nebo odchod z trestné lavice	MT		
149	Zraněný hráč odmítající opustit led	MT	OT	
150	Nedovolené bránění (na hráče v poli)	MT		VT+OK nebo TH
151	Nedovolené bránění brankáři	MT		VT+OK nebo TH
152	Kopnutí	TH		
153	Faul kolenem	MT	VT+OK nebo TH	TH
154	Předčasné opuštění trestné lavice	MT	MT+OK	
155	Hraní bez helmy	MT		
156	Tahání za vlasy, helmu, mřížku	MT	VT+OK	
157	Odmítnutí zahájit hru	ML	přerušení hry	
158	Hrubost	MT nebo MT+MT	VT+OK	
159	Sekání	MT	VT+OK nebo TH	VT+OK nebo TH
160	Podkopnutí	TH		
161	Bodnutí špičkou hole	MT+MT+OT	VT+OK nebo TH	TH
162/168	Plivnutí	TH		
163	Vysmívání	OT		
164	Funkcionář týmu vstupující na hrací plochu	OK		
165	Hození hole nebo předmětu	MT nebo ML	TS	
165	Hození hole nebo předmětu z hráčské lavice	dodatečný OK		
166	Příliš mnoho hráčů	ML	TS	
167	Podražení	MT	VT+OK nebo TH	VT+OK nebo TH
168	Nesportovní chování	MT nebo ML	OT nebo OK	TH
169	Nedovolený zásah tělem (ženy)	MT	VT+OK nebo TH	VT+OK nebo TH

PŘÍLOHA 1 – STATISTICKÉ ZÁZNAMY

Viz také Knihu příkladů – Dosažení gólu

GÓLY A ASISTENCE

- i. Gól bude připsán v záznamu gólů tomu hráči, který dopravil puk do branky soupeře nebo který se dotkl puku jako poslední předtím, než puk vnikl do branky soupeře.
- ii. Pokud je dosažen gól, mohou být připsány nejvýše dvě asistence hráčům, kteří se dotkli puku před střelcem branky. Pokud se kromě střelce žádný hráč útočícího týmu nedotkl puku od okamžiku, kdy útočící tým získal držení puku, gól bude zaznamenán „bez asistence“.
- iii. Hráč, který vstřelí vítězný gól v samostatných nájezdech k určení vítěze utkání, bude jediným hráčem, kterému bude připsán gól v těchto samostatných nájezdech.
- iv. První jméno uvedené po střelci označuje hráče s první asistencí nebo posledního hráče, který se dotkl puku před střelcem.
- v. Každý gól i asistence budou počítány jako jeden bod do statistického záznamu hráčů.
- vi. Asistence u gólů nebudou připsány, když:
 - a. puk nevnikne do branky (přiznaný gól),
 - b. je připsán gól ze samostatného nájezdu k určení vítěze utkání,
 - c. je gól posouzen jako „vlastní“ (viz definice vlastního gólu).

GÓL DO PRÁZDNÉ BRANKY

Gól dosažený v době, kdy je brankář soupeře na hráčské lavičce a nehájí branku na ledě. Brankáři není započítán obdržený gól, když je na hráčské lavičce.

GÓL VE STEJNÉM POČTU

Gól dosažený v době, kdy mají oba týmy na ledě stejný počet hráčů v poli.

GÓL S HRÁČEM NAVÍC

Gól dosažený týmem, jehož brankář je na hráčské lavičce a je nahrazen dalším hráčem v poli.

VHAZOVÁNÍ – VÝHRA / PROHRA

Určeno podle týmu, který bezprostředně po vhažování získá puk do držení.

VÍTĚZNÝ GÓL

Dosažený gól, který v utkání je gólem navíc proti celkovému počtu gólů dosažených soupeřem (např. tým vyhraje 5:2, hráči, který vstřelil třetí gól, je připsán vítězný gól). V samostatných nájezdech k určení vítěze utkání, je to rozhodující gól v nájezdech (např. když tým vyhraje nájezdy 2:0, hráči, který vstřelil první gól je připsán vítězný gól).

PROHRÁVAJÍCÍ BRANKÁŘ

Brankář, který obdrží vítězný gól (např. tým prohraje 6:4, brankář, který obdrží pátý gól, je označen jako prohrávající).

VÍTĚZNÝ BRANKÁŘ

Brankář, který je v brance, když vítězný tým vstřelil vítězný gól (např. tým vyhraje 6:4, brankář, který je v brance vítězného týmu, když je dosažen pátý gól, je označen jako vítězný).

OBDRŽENÉ GÓLY

Góly obdržené brankářem, když je na ledě. Góly do prázdné branky nejsou brankáři započítány. Brankáři, který obdrží vítězný gól během samostatných nájezdů k určení vítěze utkání, bude započítána jedna střela na branku a jeden obdržený gól.

PRŮMĚR OBDRŽENÝCH GÓLŮ

Vypočítá se jako podíl gólů, které brankář obdrží, a minut, které odchytil, a vynásobením daného čísla šedesáti (délka normální hrací doby).

VLASTNÍ GÓL

Gól dosažený tak, že bránící hráč zahrál puk přímo do své vlastní branky. Puk, který se odrazí od hole nebo jakékoli části těla bránícího hráče a nikne do branky, se nepovažuje za vlastní gól.

ZAPOČÍTÁNÍ TRESTNÝCH MINUT

Menší trest = 2 trestné minuty

Větší trest = 5 trestných minut

Osobní trest = 10 trestných minut

Osobní trest do konce utkání = 20 trestných minut

Trest ve hře = 25 trestných minut

PLUS / MINUS

Vypočítá se odečtením obdržených gólů od vstřelených gólů týmu v době, kdy byl hráč na ledě (bez gólů z přesilových her obou týmů).

KANADSKÉ BODOVÁNÍ

Kanadské bodování je součet gólů a asistencí.

GÓL V PŘESILOVCE

Gól dosažený v době, kdy tým má na ledě alespoň o jednoho hráče v poli víc než jeho soupeř.

PROCENTUÁLNÍ ÚSPĚŠNOST ZÁSAHŮ

Vypočítá se jako podíl počtu gólů, které brankář obdržel, a počtu střel, kterým musel čelit.

GÓL V OSLABENÍ

Gól dosažený v době, kdy tým má na ledě o jednoho nebo více hráčů v poli méně než jeho soupeř.

STŘELA NA BRANKU

Kdykoli je puk usměrněn na branku a buď vnikne do branky, anebo by do ní vnikl, kdyby ho brankář (či bránící spoluhráč) nezastavil.

ČISTÉ KONTO

Utkání, v jehož celém průběhu brankář neobdrží gól. Když se dva brankáři podílí na čistém kontu, ani jednomu z nich není započteno čisté konto do osobních statistik, ale čisté konto je započteno týmu. Pokud brankář prohraje 0:1 v prodloužení nebo v samostatných nájezdech k určení vítěze utkání, nebude mu započteno čisté konto.

ČAS NA LEDĚ

Součet čistého času, po který byl hráč na ledě během hry (tj. když běží časomíra).

**SIGNÁLY
HLAVNÍCH A ČÁROVÝCH
ROZHODČÍCH**

SIGNÁLY HLAVNÍHO ROZHODČÍHO

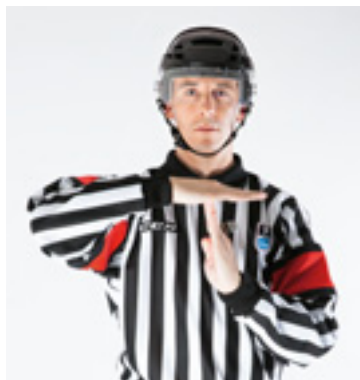

PRAVIDLO 61 – ODDECHOVÝ ČAS

Naznačení tvaru písmene „T“ oběma rukama před hrudí.



PRAVIDLO 74 – PŘIHRÁVKA RUKOU

Naznačení otevřenou dlaní posunutí vpřed.



PRAVIDLO 184-i – ÚTOČÍCÍ HRÁČ V BRANKOVIŠTI

Půlkruhový pohyb napodobující brankoviště jednou rukou ve výši prsou rovnoběžně s ledovou plochou a pak ukázání druhou rukou vodorovně směrem ke střednímu pásmu.



PRAVIDLO 92 – STŘÍDÁNÍ HRÁČŮ

Rozhodčí poskytne hostujícímu týmu pět vteřin na vystřídání hráčů. Po pěti vteřinách zvedne ruku na znamení, že hostující tým už nesmí vystřídat žádného hráče a domácí tým má pět vteřin na vystřídání hráčů.



**PRAVIDLO 94
– DOSAŽENÍ GÓLU**

Nataženou rukou ukázat do branky na znamení, že puk je v brance.

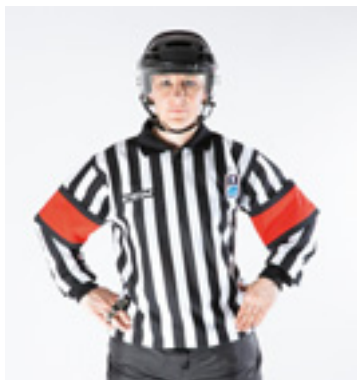

**PRAVIDLA 107 A 109
– OSOBNÍ TREST A OSOBNÍ
TREST DO KONCE UTKÁNÍ**

Obě ruce v bok.

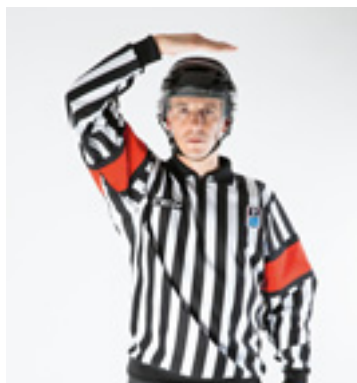

**PRAVIDLO 110
– TREST VE HŘE**

Položit dlaň jedné ruky na vršek helmy.



**PRAVIDLO 114 – VÝHODA PŘI
UKLÁDÁNÍ TRESTU**

Zvednout ruku bez píšťalky. Lze nejprve ukázat na hráče a potom zvednout ruku.

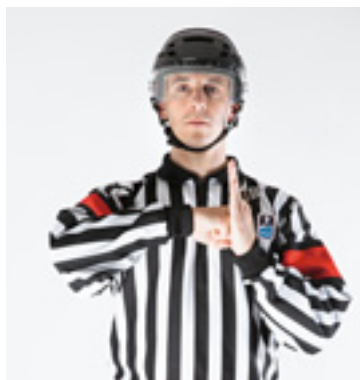

PRAVIDLO 119 – VRAŽENÍ NA HRAZENÍ

Úder rukou sevřenou v pěst do otevřené dlaně druhé ruky ve výši prsou.

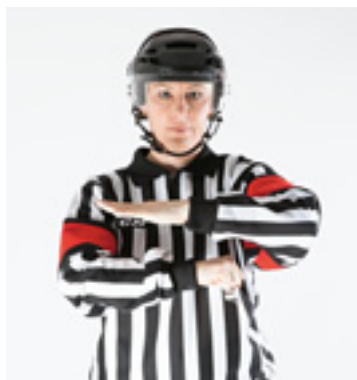

PRAVIDLO 121 – BODNUTÍ KONCEM HOLE

Pohyb předloktí proti sobě ve výši prsou. Horní dlaň otevřená, spodní sevřená v pěst.

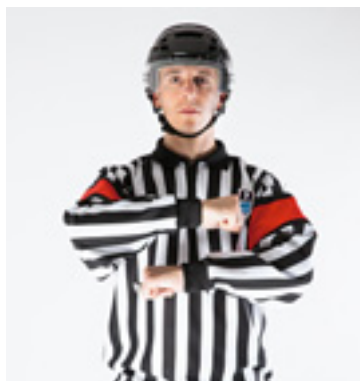

PRAVIDLO 122 – NAPADENÍ

Zakroužit rukama sevřenýma v pěst před tělem ve výši prsou.



PRAVIDLO 123 – NARAŽENÍ ZE ZADU

Pohyb oběma rukama ve výši ramen vpřed s otevřenými dlaněmi odvrácenými od hrudi do úplného natažení.

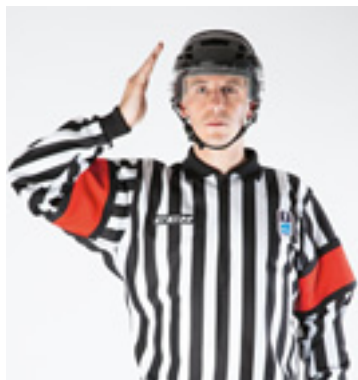

PRAVIDLO 124 – ZÁSAH DO HLAVY NEBO KRKU

Pohyb otevřenou dlaní ze strany k hlavě.



PRAVIDLO 125 – ZÁSAH DO NOHOU

Úder jednou rukou zezadu do nohy pod koleno, přičemž obě brusle zůstávají na ledě.

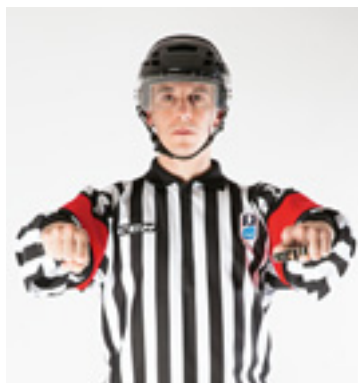

PRAVIDLO 127 – KROŠČEK

Pohyb oběma rukama sevřenými v pěst dopředu a zpět od hrudi na vzdálenost asi půl metru před sebe.

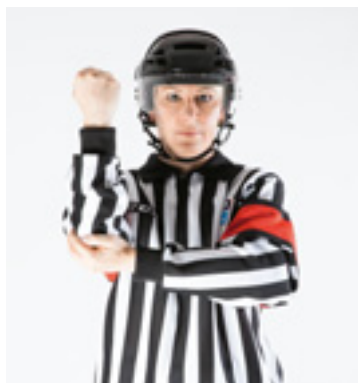

PRAVIDLO 139 – FAUL LOKTEM

Klepnutí dlaní druhé ruky na loket.



PRAVIDLA 129 AŽ 137 A 212 AŽ 217 – ZDRŽOVÁNÍ HRY

Zvednout obě ruce s otevřenými dlaněmi do výše prsou a ruku bez píšťalky natáhnout do strany od těla.

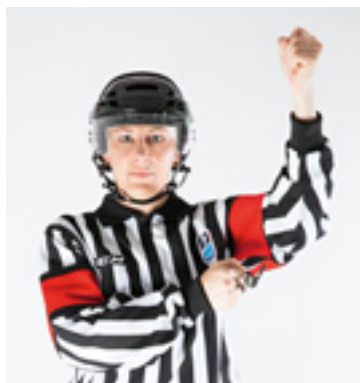

PRAVIDLO 143 – VYSOKÁ HŮL

Podržet obě ruce sevřené v pěst blízko nad sebou, horní ve výši čela.

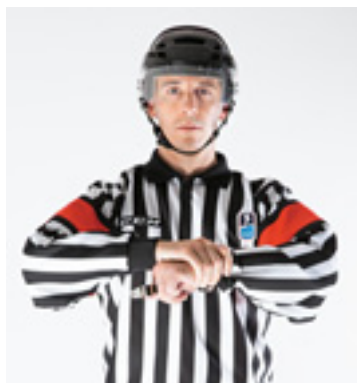

PRAVIDLO 144 – DRŽENÍ

Uchopit zápěstí druhé ruky ve výši prsou.



PRAVIDLO 145 – DRŽENÍ HOLE

Signál má dvě fáze. V první fázi se signalizuje držení a ve druhé se oběma rukama naznačí držení hole normálním způsobem.



PRAVIDLO 146 – HÁKOVÁNÍ

Pohyb oběma rukama naznačující přitažení zpředu k břichu.

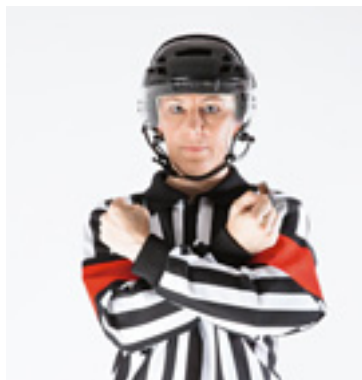

**PRAVIDLO 150 AŽ 151
– NEDOVOLENÉ BRÁNĚNÍ**

Zkřížit před hrudi ruce sevřené v pěst.



**PRAVIDLO 153
– FAUL KOLENEM**

Klepnout dlaní na koleno, přičemž obě brusle zůstávají na ledě.



PRAVIDLO 158 – HRUBOST

Ruka sevřená v pěst natažená směrem od těla.



PRAVIDLO 159 – SEKÁNÍ

Seknutí naznačené hranou jedné ruky přes opačné předloktí.



SIGNÁL „NE“

Rozpažení pohybem obou rukou do stran před tělem ve výši ramen dlaněmi dolů. Hlavní rozhodčí tímto signalizuje, že gól neplatí, není hrávkou rukou, nejde o hru vysokou holí. Čárový rozhodčí tímto signalizuje, že není zakázané uvolnění a není ofsajd.



PRAVIDLO 161 – BODNUTÍ ŠPIČKOU HOLE

Krátký rychlý pohyb oběma rukama přímo před tělem, naznačující bodnutí a následné spuštění rukou podél těla.



PRAVIDLO 167 – PODRAŽENÍ

Úder jednou rukou do nohy pod koleno, přičemž obě brusle zůstávají na ledě.

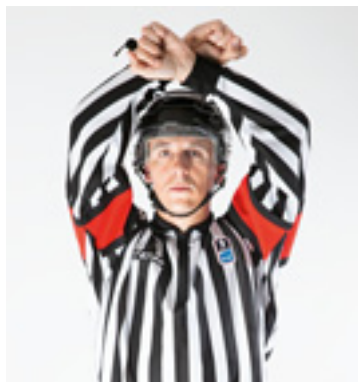

PRAVIDLO 170 – TRESTNÉ STRÍLENÍ

Zkřížené ruce nad hlavou.

SIGNÁLY HLAVNÍ ROZHODČÍ (ŽENY)

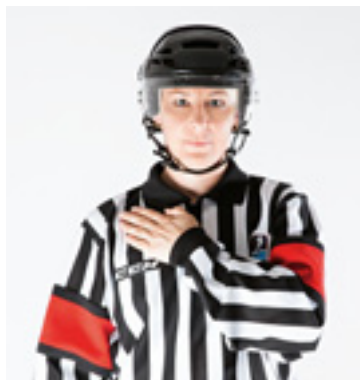

PRAVIDLO 169 – ZÁSAH TĚLEM (ŽENY)

Dlaň ruky bez píšťalky se položí přes tělo na opačné rameno.

SIGNÁLY ČÁROVÝCH ROZHODČÍCH



PRAVIDLO 65 – ZAKÁZANÉ UVOLNĚNÍ

Zadní čárový rozhodčí (nebo zadní rozhodčí v systému dvou rozhodčích) signalizuje možnost zakázaného uvolnění úplným vztyčením ruky. Ruka musí zůstat vztyčena, dokud přední čárový rozhodčí (nebo druhý rozhodčí) nezapíská zakázané uvolnění nebo dokud není zakázané uvolnění zrušeno. Jakmile dojde k zakázanému uvolnění, zadní čárový rozhodčí (nebo druhý rozhodčí) nejprve zkříží ruce před hrudí, poté ukáže k příslušnému bodu vzhazování a jede k němu.



PRAVIDLO 78 – OFSAJD

Nejprve zapískat a poté nataženou rukou bez píšťalky vodorovně ukázat podél modré čáry.



PRAVIDLO 82 – OFSAJDOVÁ VÝHODA

Vztyčit ruku bez píšťalky. Výhodu ukončit spuštěním ruky podél těla.



PRAVIDLO 166 – PŘÍLIŠ MNOHO HRÁČŮ

Ukázat ve výši prsou šest prstů
(s jednou rukou otevřenou).

REJSTŘÍK

REJSTŘÍK	PRAVIDLO
Bitka	141
Bitka / brankář	219
Bodnutí koncem hole	121
Bodnutí špičkou hole	161
Branka	20
Brankář a brankoviště	184
Brankář a brankoviště / neuznání gólu	186
Brankář a brankoviště / uznání gólu	185
Brankář jako kapitán nebo náhradní kapitán	182
Brankář za střední čarou	209
Brankářská výstroj / obecně	187
Brusle / brankář	195
Brusle / hráč v poli	37
Časomíra	45
Definice na ledě / mimo led	87
Délka trestů / menší a osobní trest	108
Délka trestů / menší a větší trest	106
Délka trestů / menší trest a menší trest pro hráčskou lavici	104
Délka trestů / osobní trest	107
Délka trestů / osobní trest do konce utkání	109
Délka trestů / trest ve hře	110
Délka trestů / větší trest	105
Doping	6
Dosažení gólu	94
Dosažení gólu / branka mimo pozici	98
Dosažení gólu / brankoviště	95
Dresy / brankář	197
Držení	144
Držení hole	145
Dvířka	16
Faul kolenem	153
Faul loktem	139
Fluoreskující materiál	32
Funkcionář týmu na hrací ploše	164
Funkcionáři týmu	25

REJSTŘÍK	PRAVIDLO
Funkcionáři týmu a technika	26
Góly bruslí	96
Hákování	146
Helma	34
Herní akce / brankář	200
Holenní chrániče	36
Hození hole nebo předmětu	165
Hození puku dopředu / brankář	201
Hra v oslabení	103
Hrací doba	44
Hráči na ledě během hry	27
Hráči v dresech	24
Hráčská lavice v útočném pásmu / ofsajd	90
Hráčské lavice	9
Hraní bez helmy	155
Hraní puku vysokou holí	75
Hrazení	13
Hrubost	158
Hůl / brankář	196
Hůl / hráč v poli	38
Chránič hrdla / brankář	198
Chránič kolen / brankář	191
Chránič krku a hrdla / brankář	192
Chránič krku a hrdla / hráč v poli	35
Chrániče loktů	30
Chrániče nohou / brankář	193
Chybné vhažování	59
Jak se utkání hraje	43
Kalhoty / brankář	194
Kapitán a náhradní kapitán	28
Kdy lze ukládat tresty	100
Komerční přestávky	60
Kopnutí	152
Kousnutí	118
Krosček	127

REJSTŘÍK	PRAVIDLO
Ledová plocha způsobilá ke hře	8
Menší trest pro hráčskou lavici	117
Měření hole hráče v poli / samostatné nájezdy k určení vítěze utkání	42
Měření hráčské výstroje	41
Mezinárodní federace ledního hokeje (IIHF) jako řídicí orgán	1
Nafilmovaný pád nebo přehrávání	138
Napadání rozhodčích	116
Napadení	122
Naražení zezadu	123
Nařízení trestného střelení / brejk	171
Nařízení trestného střelení / hráč posune branku	174
Nařízení trestného střelení / hráč v poli padne na puk	175
Nařízení trestného střelení / nedovolené bránění nebo hození předmětu	172
Nařízení trestného střelení / poslední dvě minuty základní hrací doby nebo prodloužení	173
Názvosloví	7
Nebezpečná výstroj	29
Nebezpečná výstroj	128
Nebezpečná výstroj / brankář	211
Nedovolená hůl / měření hole	147
Nedovolené blokování branky nebo hromadění sněhu / brankář	222
Nedovolené bránění	150
Nedovolené bránění brankářů	151
Nedovolený zásah diváků	64
Nedovolený zásah tělem (ženy)	169
Neoprávněné střídání / brankář	203
Neoprávněný hráč účastníci se utkání	23
Neoprávněný vstup na hráčskou lavici soupeře	89
Nesportovní chování	168
Nesprávný příchod nebo odchod z trestné lavice	148
Neuznání gólu / herní akce	97
Oblečení / brankář	199

REJSTŘÍK	PRAVIDLO
Oblečení / hráč v poli	40
Oblíčejeová maska / brankář	190
Oddechový čas	61
Oddechový čas nebo komerční přestávka / brankář	206
Odložený začátek trestů	113
Odmítnutí zahájit hru	157
Ofsajd	78
Ofsajdová výhoda	82
Ofsajdová výhoda / hybridní zakázané uvolnění	83
Ofsajdové situace	79
Ochrana brankáře	183
Ochrana obličeje a chránič zubů	31
Ochranná skla	14
Ochranná skla / poškozená	77
Ochranné síť	15
Opuštění brankoviště v průběhu šarvátky / brankář	223
Páska	39
Plivnutí	162
Podkopnutí	160
Podražení	167
Postavení ve hře	81
Postup provádění trestného střelení / přehled	176
Postup při střídání hráčů	92
Postup při vzhazování	58
Prodloužení	62
Provádění trestného střelení / provedení střelení	177
Provádění trestného střelení / zvláštní situace	178
Předčasné opuštění trestné lavice	154
Předčasně ukončené utkání	22
Předměty na ledě	11
Přerušeni hry	46
Přihrávka rukou	74
Přikrytí puku mimo brankoviště / brankář	221
Přikrytí puku v brankovišti / brankář	220
Příliš mnoho hráčů	166

REJSTŘÍK **PRAVIDLO**

Příliš mnoho hráčů / brankář	224
Příslušné orgány a disciplína	5
Příslušnost hráčů / věk	3
Přiznaný gól	179
Přiznaný gól / blokování branky	180
Přiznaný gól / přestupky brankáře	226
Puk	47
Puk do sítě v koncových pásmech	70
Puk mimo hru	67
Puk mimo hřiště odrazem od branky	72
Puk na brankové síti (spodní a horní část)	69
Puk na liště hrazení	68
Puk odražený od rozhodčího na ledě	73
Puk ve hře	49
Puk z dohledu	71
Rozbruslení	48
Rozcvičení brankáře	181
Rozhodčí na ledě	4
Rukavice	33
Samostatné nájezdy k určení vítěze utkání	63
Sekání	159
Sevření puku rukou	126
Situace trestů	111
Složení týmu	21
Souběžné tresty	112
Standardní rozměry hřiště	12
Střídání brankáře	202
Střídání hráčů během hry	88
Střídání hráčů po zakázaném uvolnění	93
Střídání hráčů při přerušení hry	91
Střídání stran	50
Tahání za vlasy, helmu, mřížku	156
Trestná střelení a samostatné nájezdy k určení vítěze utkání jako součást utkání	170
Trestné lavice	10

REJSTŘÍK	PRAVIDLO
Trestné střelení / přestupky brankáře	225
Tresty a jejich souvislosti	101
Tresty na časomíře	102
Tresty pro brankáře / popis	208
Tresty pro brankáře / přehled	207
Tresty v prodloužení	115
Účast obou pohlaví	2
Úder hlavou	142
Úmyslný ofsajd	84
Upuštění puku na brankovou síť / brankář	218
Určení místa vhazování / obecně	52
Určení místa vhazování / obranné pásmo	55
Určení místa vhazování / středový bod vhazování	56
Určení místa vhazování / uloženy tresty	53
Určení místa vhazování / útočné pásmo	57
Určení místa vhazování / zranění	54
Užití brankového videorozhodčího k určení gólu	99
Vesta / brankář	189
Vhazování / brankář	204
Vhazování po ofsajdu	80
Vražení na hrazení	119
Výhoda při ukládání trestů	114
Vyrážečka / brankář	188
Vysmívání	163
Vysoká hůl	143
Vyznačení ledové plochy / kruhy a body vhazování	18
Vyznačení ledové plochy / pásma	17
Vyznačení ledové plochy / vyhrazená území	19
Zahájení hry	51
Zahrání puku vysokou holí do branky	76
Zakázané uvolnění / herní situace	66
Zakázané uvolnění / hybridní zakázané uvolnění	65
Zakázané uvolnění a brankář	205
Zásah do hlavy nebo krku	124
Zásah do nohou	125

REJSTŘÍK	PRAVIDLO
Zásah proti divákům	140
Zašlapování puku	132
Zdržování hry / brankář – posunutá branka	213
Zdržování hry / brankář – sejmutí obličejové masky	216
Zdržování hry / brankář – u hráčské lavice v přerušení hry	215
Zdržování hry / brankář – úprava výstroje	212
Zdržování hry / brankář – vystřelení nebo vyhození puku mimo hřiště	217
Zdržování hry / brankář – zašlápnutý puk u hrazení	214
Zdržování hry / oslava gólu	133
Zdržování hry / padnutí na puk	131
Zdržování hry / porušení postupu vhažování	137
Zdržování hry / posunutá branka	130
Zdržování hry / pozdní nástup	134
Zdržování hry / střídání po zakázaném uvolnění	136
Zdržování hry / úprava výstroje	129
Zdržování hry / vystřelení nebo vyhození puku mimo hřiště	135
Zlomená hůl / brankář	210
Zlomená hůl / hraní – nahrazení	120
Zraněný hráč odmítající opustit led	149
Zraněný hráč v poli	85
Zraněný rozhodčí na ledě	86

